

*siente el agua como nunca  
feels the water like never*

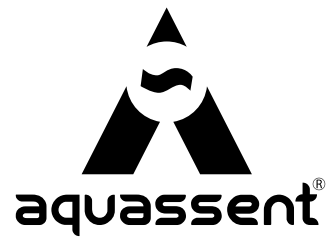

CATÁLOGO GENERAL





EDICIÓN 1 DE MARZO DEL 2019

*siente el agua como nunca*  
*feels the water like never*

Bienvenidos a Aquassent:

Con este catálogo queremos transmitir nuestra ilusión y dedicación para conseguir que usted disponga de unos sistemas de ducha diseñados y desarrollados para el disfrute de algo tan cotidiano, pero a la vez tan gratificante, como una buena ducha.

Junto a cada modelo encontrará toda la información necesaria para elegir el producto que mejor le ayude a disfrutar de esas sensaciones.

## Definición de los iconos



Nos indica que posee un distribuidor de botones.



Indica la duración de la garantía en años.



Informa que posee una barra extensible.



Informa que posee una barra extensible con altura extra. Ideal para tomas de agua bajas.



Define las dimensiones y la forma del rociador superior.



Describe como es la salida de un rociador superior.



Presión recomendada de trabajo en valores máximos y mínimos.



Cantidad máxima de flujo de agua.



Indica el tipo de grifería, de cartucho y su fabricante.



ISO 9001:2015



Indica el tipo de grifería, de cartucho y su fabricante.



EN 1111



Informa del tipo de cuidado que requiere.



Que cumple las normativas de la Comunidad Europea.



EMPRESA

Aquassent Shower System SL es una empresa fundada en febrero del 2003. Con más de 15 años de experiencia, está dedicada desde sus inicios a ofrecer calidad y profesionalidad en el sector del baño.

En su catálogo dispone de un amplio surtido de productos entre los que cabe destacar por su gran variedad; los conjuntos de ducha y columnas de hidromasaje, así como grifería de baño y cocina; rociadores de ducha y complementos.

Aquassent es una empresa especializada cuyo objetivo es satisfacer las necesidades del cliente. Por ello, se esfuerza en dar buen servicio y una atención personalizada.

En sus instalaciones de 2.000m<sup>2</sup> dispone de un gran stock de todos sus productos, eso hace que su tiempo de entrega sea muy corto.

En Aquassent dan suma importancia a la calidad, por ello sólo incorpora a sus productos los mejores materiales como; cartuchos de Sedal fabricados en España y cartuchos termostáticos de Vernet fabricados en Francia, además de los mejores materiales, acero Inox 304 y latón con cromados de doble capa que garantiza la máxima durabilidad.

La innovación, la calidad y el servicio es lo que define a Aquassent como una gran empresa involucrada con su cliente y con el cliente final.

*siente el agua como nunca  
feels the water like never*

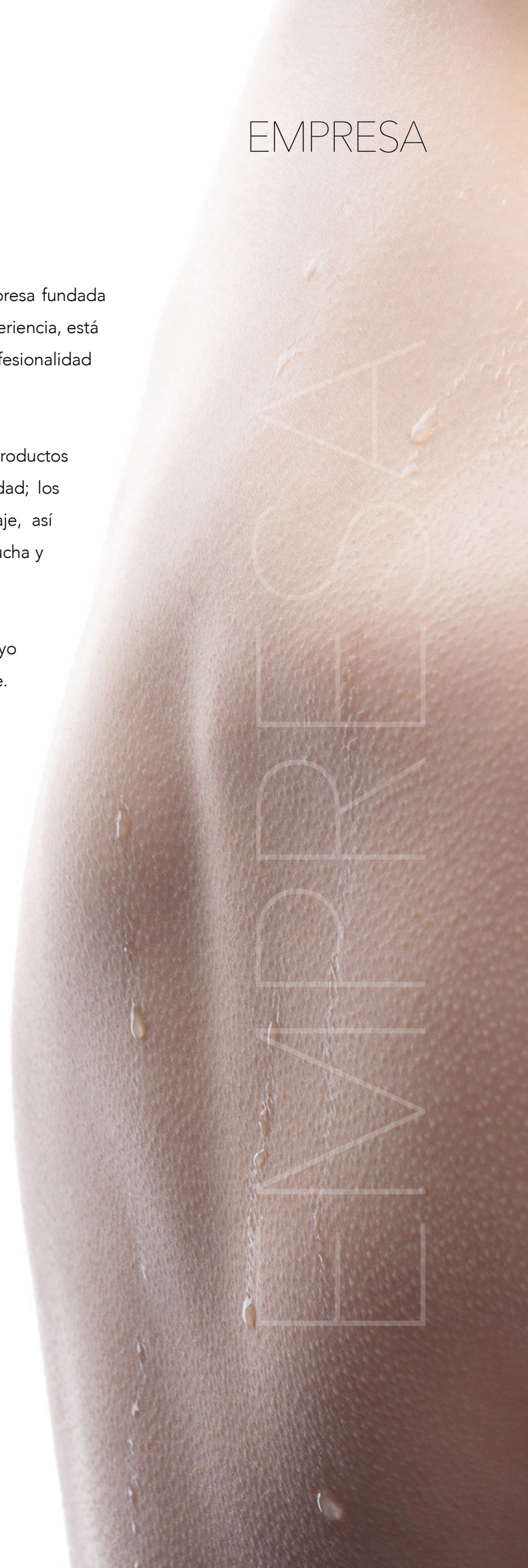

ACTUALIDAD

*siente el agua como nunca*  
*feels the water like never*

Ponemos a su disposición dos herramientas que facilitarán, por una parte, la elección del mejor sistema de ducha según sus necesidades y, por otra parte, como realizar un perfecto y sencillo mantenimiento del mismo para poder disfrutar de esa maravillosa sensación que supone la ducha diaria.

Para ello hemos creado: la APP para clientes disponible en Google Play. Y la inclusión de vídeos demostrativos para realizar el mantenimiento y limpieza de los cartuchos de una manera clara y sencilla para que usted pueda seguir disfrutando de nuestros productos (<https://www.aquassent.es>).



**APP De Pedidos Para Clientes De Aquassent**  
Desde la APP se pueden realizar pedidos de forma rápida y sencilla.

Una vez instalado, diríjase a la aplicación y encontrará el número código de cliente y la clave de acceso. Si no dispone de estos datos, puede solicitarlos por correo electrónico a [clientes@aquassent.es](mailto:clientes@aquassent.es).

Dentro de la aplicación encontrará primero una guía que nos hará más fácil el uso. Podrá buscar por estaciones o buscar por el nombre del modelo.

Una vez encontrado verá la disponibilidad y podrá hacer su pedido, indicando la cantidad. Y con esto podrá empezar a disfrutar de su pedido.

**Descarga ya disponible!**

Get it on Google play

Aplicación

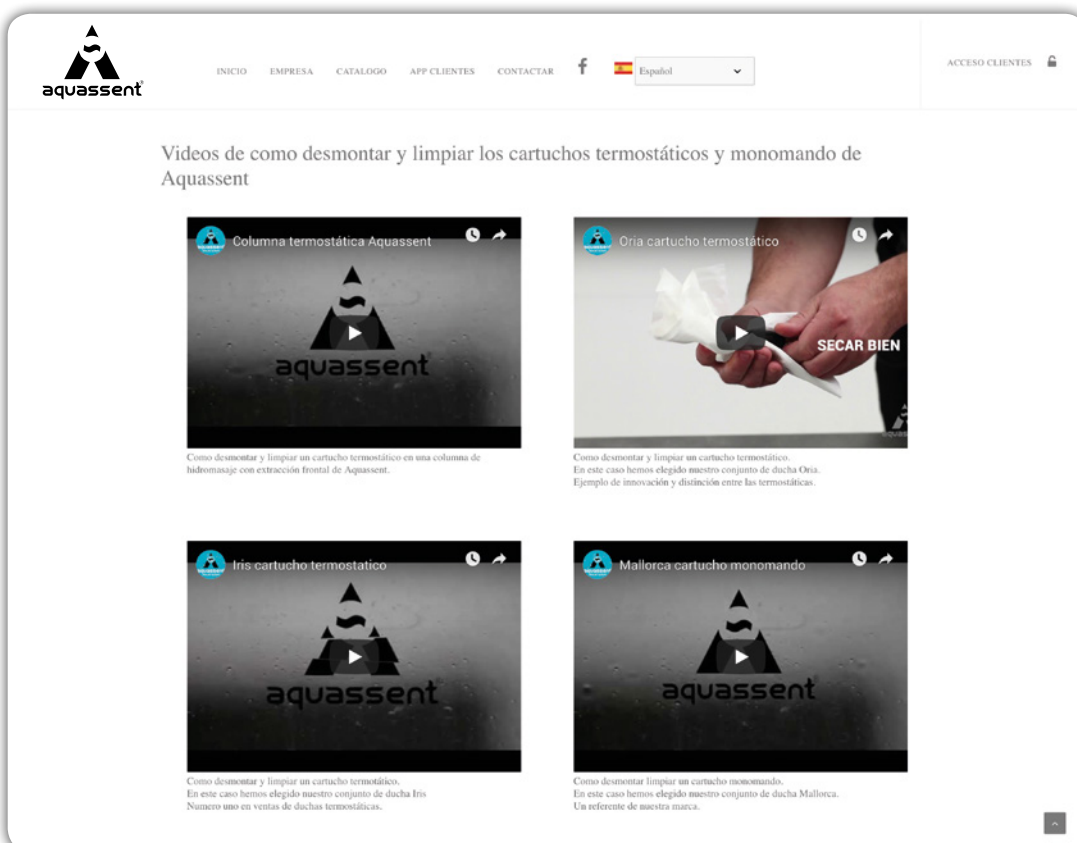

Info

**Videos de como desmontar y limpiar los cartuchos termostáticos y monomando de Aquassent**

**Columna termostática Aquassent**  
Como desmontar y limpiar un cartucho termostático en una columna de hidromasaje con extracción frontal de Aquassent.

**Oria cartucho termostático**  
Como desmontar y limpiar un cartucho termostático. En este caso hemos elegido nuestro conjunto de ducha Oria. Ejemplo de innovación y distinción entre las termostáticas.

**Iris cartucho termostático**  
Como desmontar y limpiar un cartucho termostático. En este caso hemos elegido nuestro conjunto de ducha Iris. Número uno en ventas de duchas termostáticas.

**Mallorca cartucho monomando**  
Como desmontar y limpiar un cartucho monomando. En este caso hemos elegido nuestro conjunto de ducha Mallorca. Un referente de nuestra marca.

Videos



# ÍNDICE



ARTIS  
KENDO  
ORIA  
DIVIRA



● BALI  
IRIS  
TENERIFE



ARIZONA  
FORMENTERA  
● FORMENTERA BAÑERA  
GRECIA  
MALLORCA  
MISURI  
● MITRA  
SAYRO  
● TEBAS  
● ZENDA



CÓRCEGA  
SICILIA  
SUNA  
COOL  
MOON



DALIA  
KIARA  
MELIANA  
TOUS

● ESPECIAL PARA TOMAS BAJAS



# COMPLEMENTOS Y ACCESORIOS

## ÍNDICE



SET LEÓN  
SET MÁLAGA  
SET SEVILLA  
SEVILLA  
MÁLAGA  
MELILLA  
CEUTA  
LEÓN



SR01  
SR02  
CELTA  
MOSCÚ  
SOFÍA



PARED CUADRADO  
PARED REDONDO  
TECHO CUADRADO



F01 CUADRADO  
F02 REDONDO  
CORAL  
CUADRADO  
REDONDO



SALIDA A PARED  
TOMA/SOPORTE REDONDO  
TOMA/SOPORTE CUADRADO  
SOPORTE 1  
SOPORTE 2  
FLEXO ACERO INOX 304



ARIZONA  
MISURI  
BOSTON  
DETROIT  
ORLEANS



ISEO  
VENEZIA  
DAKOTA



ATLANTA  
DENVER  
DALLAS  
KANSAS  
NESSY



REDUCCIÓN DE PRESIÓN  
VÁLVULAS DESAGÜE  
SIFÓN UNIVERSAL  
REDUCTOR DE CAUDAL



TABLA SUELTA A PARED  
EXPOSITOR 2 CARAS  
EXPOSITOR 3 CARAS



SAT SERVICIO ASISTENCIA TÉCNICA  
CARTUCHOS  
DISTRIBUIDOR BOTÓN  
INVERSOR BARRA  
SOPORTE DESLIZANTE  
PLAFONES





CONJUNTOS DE DUCHA  
SYSTEM TOUCH  
SISTEMA TOUCH



ARTIS

12



KENDO

14



ORIA

16



DIVIRA

18

*siente el agua como nunca  
feels the water like never*

SYSTEM  
TOUCH  
TOUCH





## SYSTEM TOUCH: Tan sencillo y práctico como darle a un botón.

SYSTEM TOUCH proporciona una comodidad desconocida en su ducha diaria que hasta ahora nunca había imaginado, haciéndola más relajante y disfrutando de cada segundo que usted permanece en ella.

Sus botones integrados de forma elegante y funcional en el ShowerPanel le permiten un control absoluto e inmediato sobre las diferentes salidas de agua, así como el modo de salida.

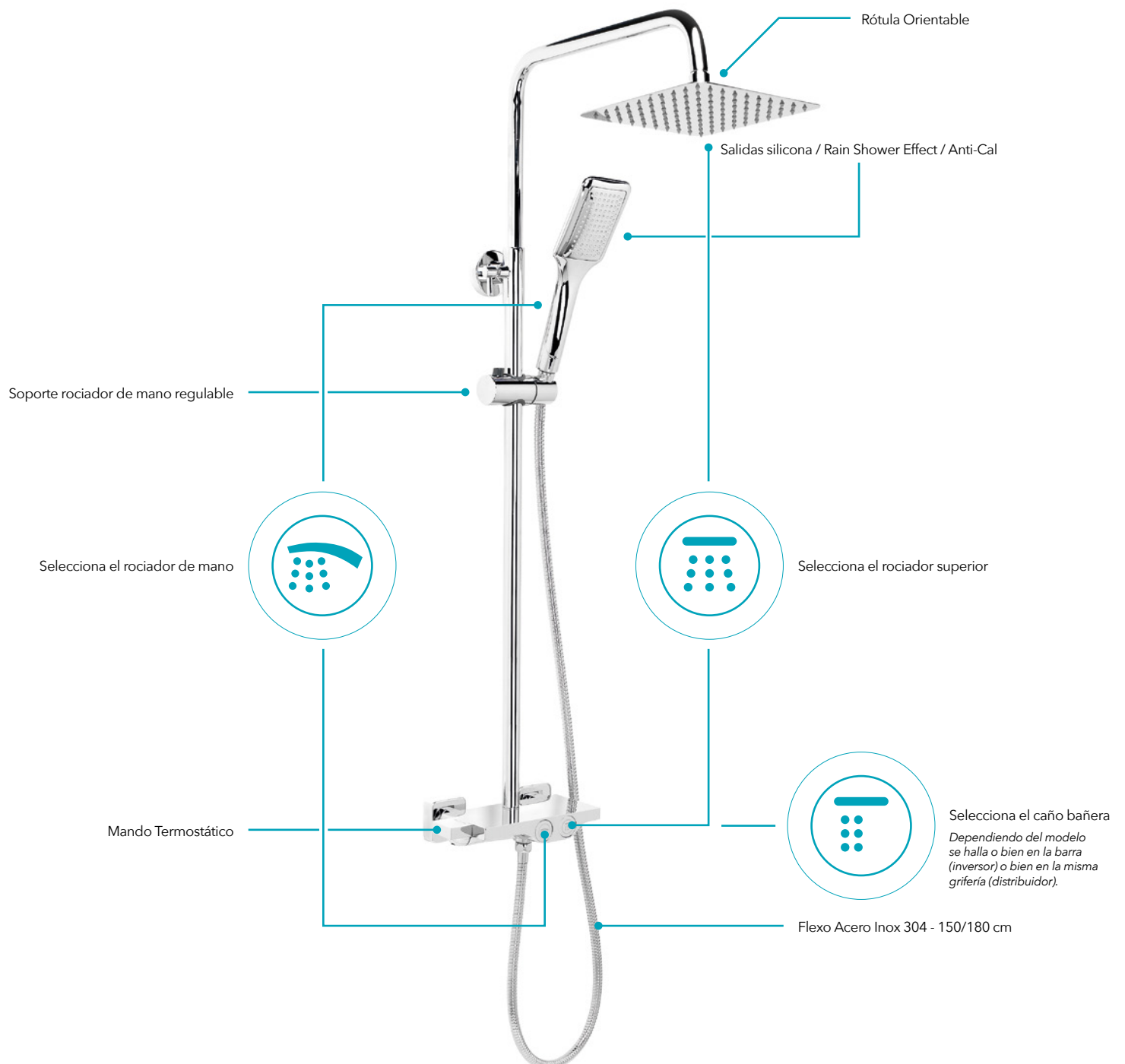



## ARTIS



Moderno conjunto de ducha con SYSTEM TOUCH. De líneas rectas, con remates redondeados, combina perfectamente el acabado blanco brillo con los cromados del rociador, ducha de mano y frontal de la grifería.

Incluye grifería termostática con acabado cromo con una repisa de cristal Securit, dos perchas en el frontal, barra rectangular fija de aluminio blanco, rociador extraplano de **30 x 20 cm**, ducha de mano y flexo.

La grifería termostática que le permitirá ducharse manteniendo cómodamente la temperatura y con el SYSTEM TOUCH podrá seleccionar la salida deseada con tan solo pulsar el botón correspondiente.

Un brazo de ducha con rociador superior de gran formato ( **30 x 20 cm** ) y una rótula orientable, hará que disfrute de una ducha envolvente y relajante.

Características

Descripción

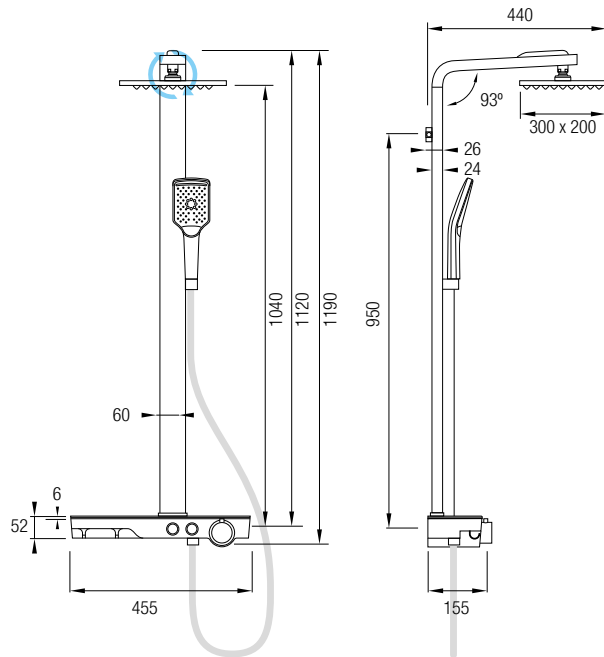

**Características:**

- Cartucho Sintético Vernet, Máxima Durabilidad.
- Gatillo de seguridad a 38°C para evitar quemaduras.
- Barra fija de aluminio blanca.
- SYSTEM TOUCH 2 salidas.
- Repisa cristal Securit.
- 2 perchas ABS.
- Acabado blanco brillo.



**Este conjunto incluye:**

- 1 Grifería termostática.
- 1 Rociador ultrafino anti-cal, efecto lluvia, rectangular de **30 x 20 cm.** de Acero Inox 304, con rótula orientable.
- 1 Ducha de mano anti-cal, con botón 2 salidas más cascada.
- 1 Flexo Acero Inox 304 extensible 150/180 cm.
- 1 Soporte fijo.
- 1 Barra aluminio blanco.



*Nota: Se recomienda tener una presión mínima de 1 bar y máxima de 6 bares para el correcto funcionamiento de esta grifería termostática. Para una correcta instalación es imprescindible efectuar una limpieza de los depósitos calcáreos y restos de suciedad, polvo, restos de arenisca... antes de su colocación.*

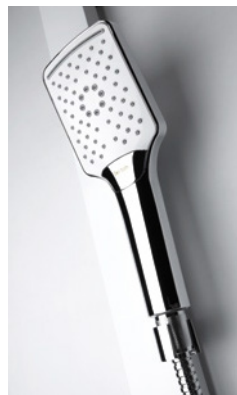

ARTIS





## KENDO



Kit conjunto de ducha con SYSTEM TOUCH. De líneas atrevidas, combina el acabado cromo con el ABS negro. Incluye grifería termostática y repisa de ABS color negro, con barra extensible 71/115 cm de Acero Inox 304, rociador extraplano de **30 x 20 cm**, ducha de mano y flexo.

Grifería termostática que le permitirá ducharse manteniendo de forma segura la temperatura seleccionada. Incluye nuestro SYSTEM TOUCH para seleccionar la salida deseada con tan solo pulsar el botón elegido.

Con un rociador superior extraplano de gran formato, fabricado en Acero Inoxidable 304 y de **30 x 20 cm**, más una rótula orientable y un brazo de ducha se potencia la sensación del efecto lluvia.



Características

Descripción

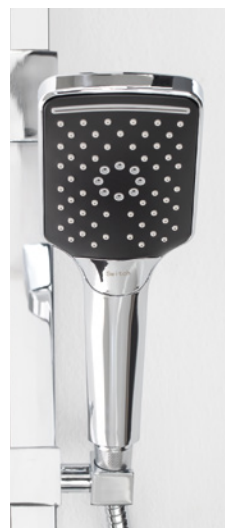
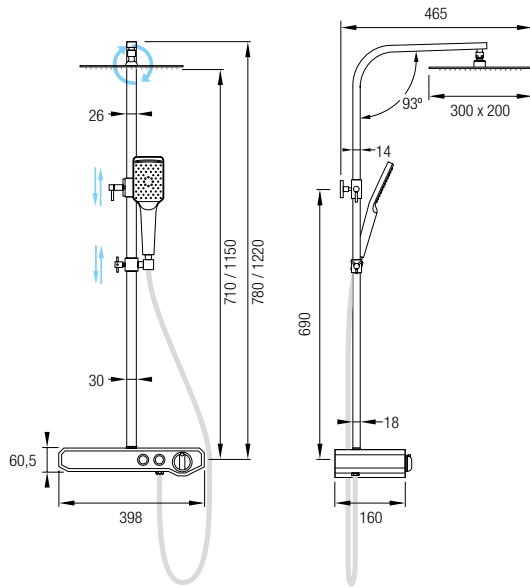

**Características:**

- Cartucho Sintético Vernet, Máxima Durabilidad.
- Gatillo de seguridad a 38°C para evitar quemaduras.
- Barra extensible cuadrada 71/115\* cm en Acero Inox 304 acabado cromado.
- SYSTEM TOUCH 2 salidas.
- Repisa ABS negro.
- Acabado Cromado y Negro.

**Este conjunto incluye:**

- 1 Grifería termostática latón.
- 1 Rociador Acero Inox 304 ultrafino anti-cal, efecto lluvia, rectangular de **30 x 20 cm.** con rótula orientable.
- 1 Ducha de mano anti-cal, con botón 2 salidas más cascada.
- 1 Flexo Acero Inox 304 extensible 150/180 cm.
- 1 Soporte deslizante y orientable.
- 1 Barra extensible Acero Inox 304.

\* Altura útil de uso. Es la distancia entre el centro de las tomas de agua y el rociador, en posición recogida al máximo y extendida al máximo.

*Nota: Se recomienda tener una presión mínima de 1 bar y máxima de 6 bares para el correcto funcionamiento de esta grifería termostática. Para una correcta instalación es imprescindible efectuar una limpieza de los depósitos calcáreos y restos de suciedad, polvo, restos de arenisca... antes de su colocación.*

KENDO





## ORIA



Atractivo conjunto de ducha con SYSTEM TOUCH. Combina líneas rectas y curvas con acabado cromo brillo. Su grifería es termostática y su repisa de latón cromado, con barra extensible 70/115 cm de Acero Inox 304, rociador extraplano de **25 x 25 cm**, ducha de mano y flexo.

La comodidad de la grifería termostática que le permitirá ducharse manteniendo de forma invariable la temperatura seleccionada. Con nuestro SYSTEM TOUCH podrá seleccionar la salida del agua con un solo click.

Gracias a su brazo de ducha se consigue una ducha envolvente y relajante.

Su parte superior está coronada con un gran rociador extraplano en Acero Inoxidable 304 de **25 x 25 cm**, con rótula orientable.

Características

Descripción

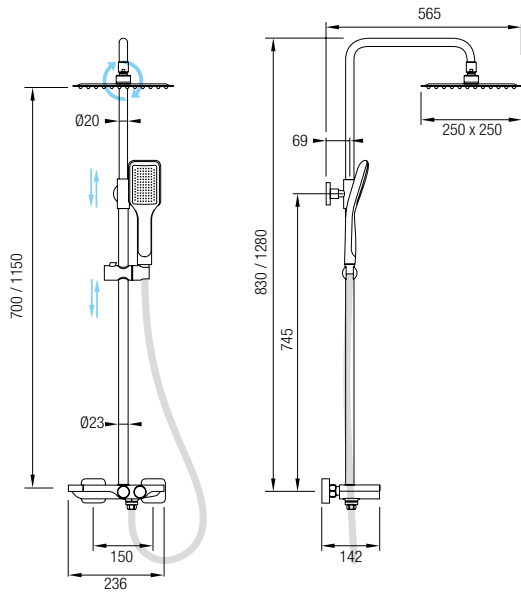

**Características:**

- Cartucho Sintético Vernet, Máxima Durabilidad.
- Sistema de seguridad a 38°C para evitar quemaduras.
- Barra extensible 70/115\* cm en Acero Inox 304 acabado cromado.
- SYSTEM TOUCH 2 salidas.
- Repisa latón cromado.
- Acabado Cromado.

**Este conjunto incluye:**

- 1 Grifería termostática de latón.
- 1 Rociador Acero Inox 304 extraplano, anti-cal, efecto lluvia, cuadrado de 25 x 25 cm. con rótula orientable.
- 1 Ducha de mano anti-cal, efecto lluvia.
- 1 Flexo Acero Inox 304 extensible 150/180 cm.
- 1 Soporte deslizante y orientable.
- 1 Barra extensible de Acero Inox 304.

\* Altura útil de uso. Es la distancia entre el centro de las tomas de agua y el rociador, en posición recogida al máximo y extendida al máximo.

*Nota: Se recomienda tener una presión mínima de 1 bar y máxima de 6 bares para el correcto funcionamiento de esta grifería termostática. Para una correcta instalación es imprescindible efectuar una limpieza de los depósitos calcáreos y restos de suciedad, polvo, restos de arena... antes de su colocación.*

ORIA





## DIVIRA



Actual conjunto set de ducha que lleva integrado nuestro SYSTEM TOUCH. De líneas rectas y acabado cromo brillo.

Su grifería es monomando y su repisa es de latón cromado, con una barra extensible de 71/117 cm de Acero Inox 304, salida inferior de agua con aireador, rociador extraplano de **Ø25 cm**, ducha de mano y flexo.

La grifería monomando permite regular mediante un solo mando la temperatura y el caudal del agua, sea cual sea la salida seleccionada en el SYSTEM TOUCH mediante sus 3 botones.

Remata este conjunto un gran rociador superior extraplano, circular de **Ø25 cm** en Acero Inoxidable 304, con una rótula orientable sujeta a un brazo de ducha para disfrutar de todo el efecto lluvia.

Características

Descripción

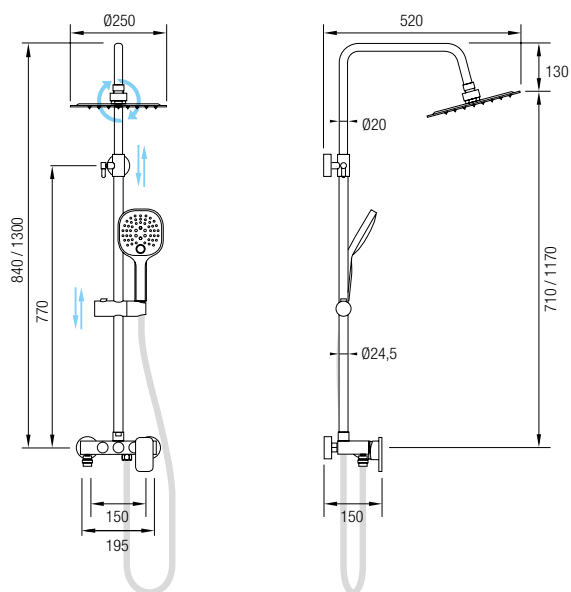

**Características:**

- Cartucho monomando Sedal.
- Barra extensible 71/117\* cm en Acero Inox 304 acabado cromado.
- SYSTEM TOUCH 3 salidas.
- Salida inferior de agua con aireador.
- Repisa latón cromado.
- Acabado Cromado.

**Este conjunto incluye:**

- 1 Grifería monomando de latón.
- 1 Rociador Acero Inox 304 extraplano, anti-cal, efecto lluvia, redondo de **Ø25 cm.** con rótula orientable.
- 1 Ducha de mano anti-cal, con botón 2 salidas, efecto lluvia.
- 1 Flexo Acero Inox 304 extensible 150/180 cm.
- 1 Soporte deslizante y orientable.
- 1 Barra extensible Acero Inox 304.

\* Altura útil de uso. Es la distancia entre el centro de las tomas de agua y el rociador, en posición recogida al máximo y extendida al máximo.

*Nota: Se recomienda tener una presión mínima de 1 bar y máxima de 6 bares para el correcto funcionamiento de esta grifería monomando. Para una correcta instalación es imprescindible efectuar una limpieza de los depósitos calcáreos y restos de suciedad, polvo, restos de arenisca... antes de su colocación.*

DIVIRA





SYSTEM  
TOUCH  
LUNCH



**aquassent<sup>®</sup>**

*siente el agua como nunca*  
*feels the water like never*





Esquema Técnico  Descripción



BALI  
26



IRIS  
28



TENERIFE  
30

*siente el agua como nunca  
feels the water like never*



## Regule de forma sencilla la temperatura ideal de su ducha.

Mantener constante la temperatura del agua, sin sufrir ninguna alteración, ha sido un gran avance y ha supuesto un considerable aumento en el confort de un hecho tan cotidiano.

Actualmente las griferías termostáticas con cartuchos Vernet, poseen la función SAFE STOP, un doble sistema de seguridad: por una parte impide un caudal de agua superior a los 38°C, siendo un método de seguridad frente a niños y ancianos. Y por otra, corta el suministro de agua en la grifería si detecta una caída o falta de caudal del agua fría, evitando así cualquier riesgo de quemaduras.

Los cartuchos Vernet permiten el paso del agua a la temperatura deseada en un margen de tiempo corto. Con lo que además de confort durante la ducha, ganamos en ahorro de energía, evitando pues el gasto innecesario de agua y electricidad.

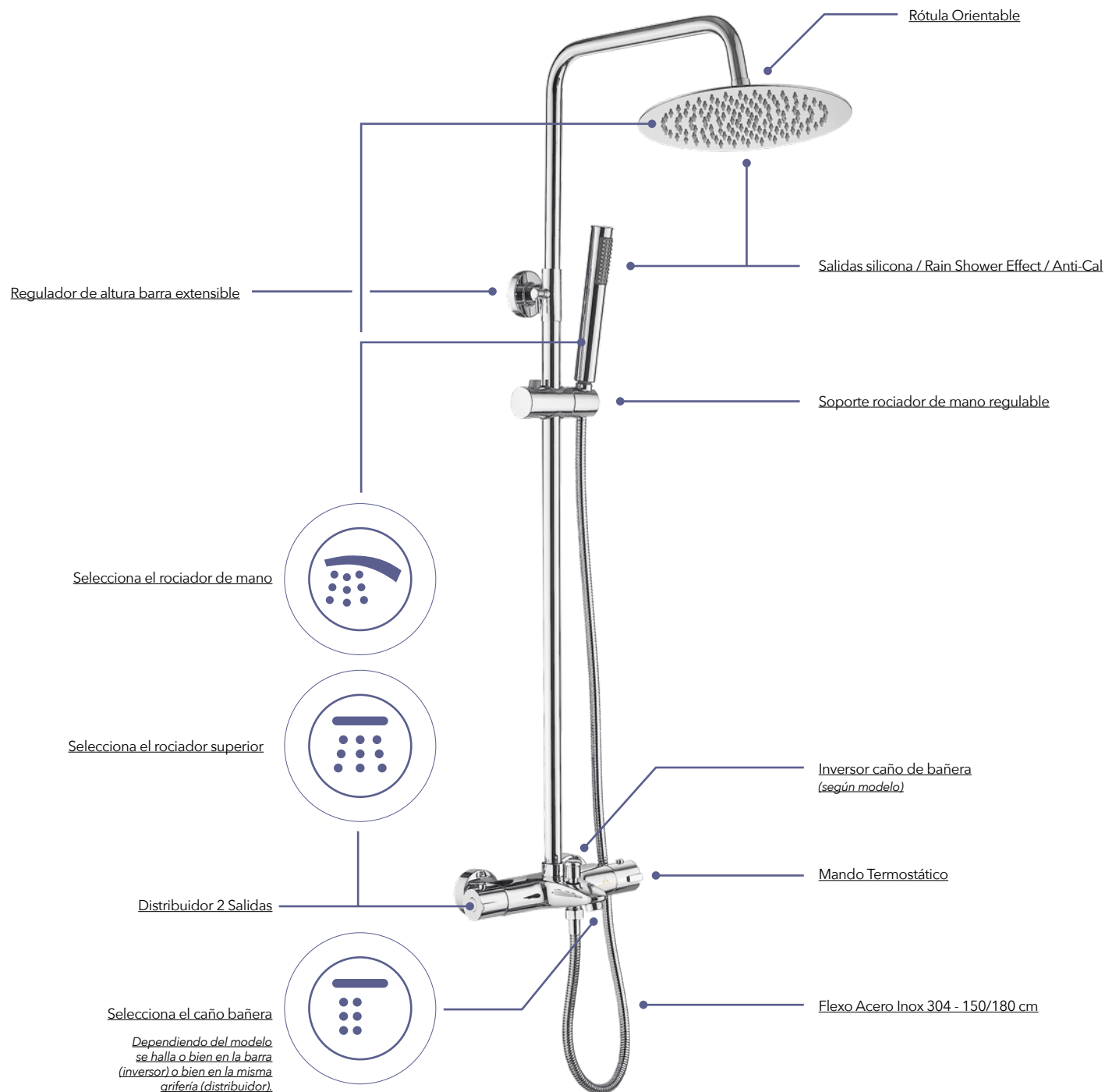



## BALI



Sugerente kit conjunto de ducha termostática que combina las formas cilíndricas con un acabado cromo brillo.

Su grifería termostática es de latón cromado, con una barra extensible 92/138 cm de Acero Inox 304, esta **altura extra** la hace idónea para el cambio de bañera por plato de ducha **aprovechando las tomas antiguas**. Lo completa un rociador extraplano de **Ø25 cm**, caño de bañera fijo, ducha de mano y flexo.

Esta grifería termostática le permitirá disfrutar de una temperatura constante durante toda la ducha, sin imprevistos.

Su parte superior está coronada con un gran rociador extraplano en Acero Inoxidable 304 de **Ø25 cm**, con efecto lluvia, una rótula orientable unido a un brazo de ducha ideal para aumentar esa sensación que es la ducha.

Esquema Técnico

Descripción

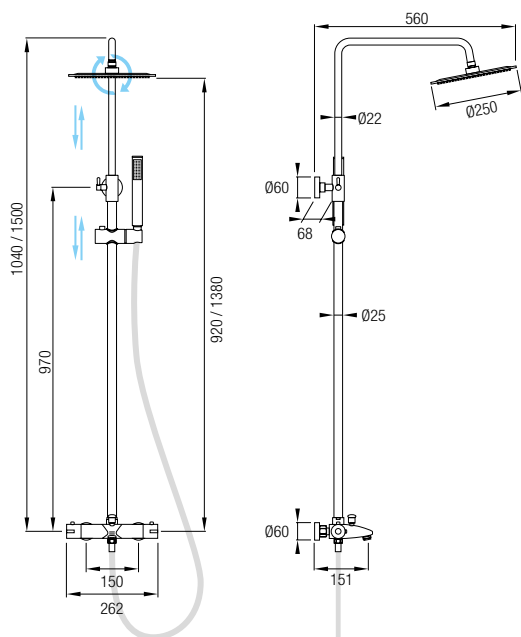

**Características:**

- Cartucho Sintético Vernet, Máxima Durabilidad.
  - Distribuidor 2 salidas.
  - Sistema de seguridad a 38°C para evitar quemaduras.
  - Barra extensible **altura extra** 92/138\* cm de Acero Inox 304 acabado cromado.
- Especial Tomas Bajas.**
- Salida caño bañera fijo con inversor.
  - Acabado Cromado.

**Este conjunto incluye:**

- 1 Grifería termostática latón.
- 1 Rociador Acero Inox 304 extraplano, anti-cal, efecto lluvia, redondo de **Ø25 cm.** con rótula orientable.
- 1 Ducha de mano anti-cal, efecto lluvia.
- 1 Flexo Acero Inox 304 extensible 150/180 cm.
- 1 Soporte deslizante y orientable.
- 1 Barra extensible Acero Inox 304.

\* Altura útil de uso. Es la distancia entre el centro de las tomas de agua y el rociador, en posición recogida al máximo y extendida al máximo.

*Nota: Se recomienda tener una presión mínima de 1 bar y máxima de 6 bares para el correcto funcionamiento de esta grifería termostática. Para una correcta instalación es imprescindible efectuar una limpieza de los depósitos calcáreos y restos de suciedad, polvo, restos de arena... antes de su colocación.*

BALI





## IRIS



Minimalista conjunto ducha termostático, de formas cilíndricas, sin casi relieves y acabado cromo brillo.

La grifería termostática es de latón cromado. La barra es extensible de 90/132 cm de Acero Inox 304. Distribuidor 2 salidas, rociador redondo extraplano de **Ø25 cm**, ducha de mano y flexo.

La grifería termostática mantendrá en todo momento la temperatura del agua elegida.

Un brazo de ducha acabado en un gran rociador superior, extraplano, fabricado en Acero Inoxidable 304 de **Ø25 cm**, con rótula orientable dispensa esa ducha en forma de lluvia.

Esquema Técnico

Descripción

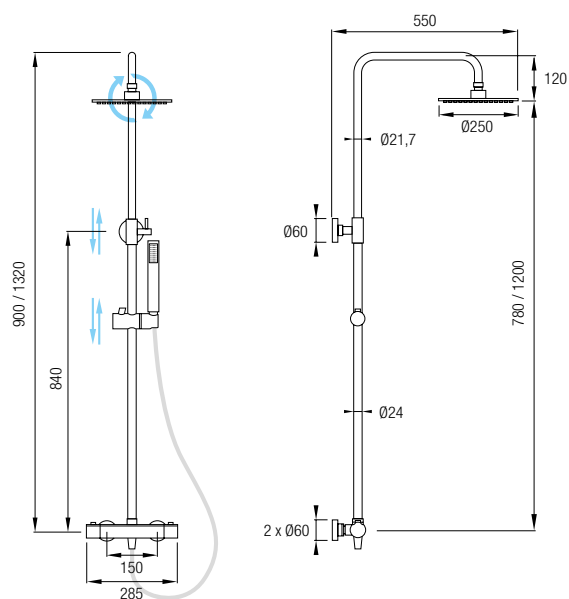

**Características:**

- Cartucho Sintético Vernet, Máxima Durabilidad.
- Sistema de seguridad a 38°C para evitar quemaduras.
- Distribuidor 2 salidas.
- Barra extensible 78/120 cm en Acero Inox 304 cromado.
- Acabado Cromado.

**Este conjunto incluye:**

- 1 Grifería termostática de latón.
- 1 Rociador Acero Inox 304 extraplano, anti-cal, efecto lluvia, redondo de **Ø25 cm.** con rótula orientable.
- 1 Ducha de mano anti-cal, efecto lluvia.
- 1 Flexo Acero Inox 304 extensible 150/180 cm.
- 1 Soporte deslizante y orientable.
- 1 Barra extensible Acero Inox 304.

\* Altura útil de uso. Es la distancia entre el centro de las tomas de agua y el rociador, en posición recogida al máximo y extendida al máximo.

*Nota: Se recomienda tener una presión mínima de 1 bar y máxima de 6 bares para el correcto funcionamiento de esta grifería termostática. Para una correcta instalación es imprescindible efectuar una limpieza de los depósitos calcáreos y restos de suciedad, polvo, restos de arena... antes de su colocación.*



IRIS





## TENERIFE



Elegante conjunto de ducha termostático, de formas rectangulares y acabado en cromo brillo.

La grifería termostática es de latón cromado, y posee una barra cuadrada extensible 78/125 cm de Acero Inox 304. Posee también un distribuidor de 2 salidas, rociador extraplano de **25 x 25 cm**, ducha de mano y flexo.

Podrá disfrutar en todo momento la temperatura del agua seleccionada gracias a su grifería termostática.

Un gran rociador extraplano y cuadrado de Acero Inoxidable 304, de **25 x 25 cm**, está situado en la parte superior para ofrecerle la mejor de las duchas. Posee una rótula orientable.

El brazo de ducha potencia esa ducha envolvente y reconfortante.



## Esquema Técnico

## Descripción

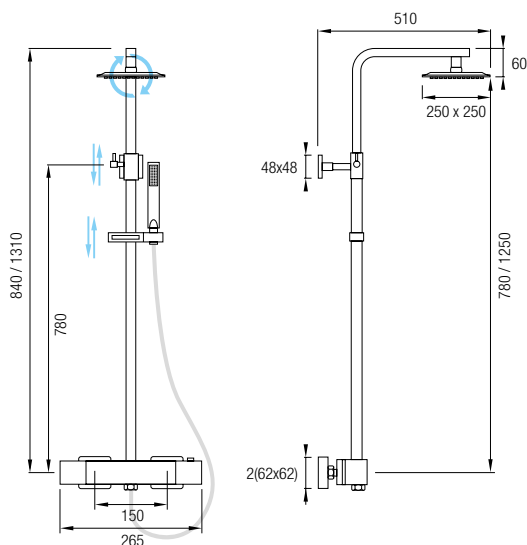

### Características:

- Cartucho Sintético Vernet, Máxima Durabilidad.
- Pulsador de seguridad a 38°C para evitar quemaduras.
- Distribuidor 2 salidas.
- Barra extensible cuadrada 78/125\* cm de Acero Inox 304 acabado cromado.
- Acabado Cromado.

### Este conjunto incluye:

- 1 Grifería termostática latón.
- 1 Rociador Acero Inox 304 extraplano, anti-cal, efecto lluvia, cuadrado de **25 x 25 cm.** con rótula orientable.
- 1 Ducha de mano anti-cal, efecto lluvia.
- 1 Flexo Acero Inox 304 extensible 150/180 cm.
- 1 Soporte deslizante y orientable.
- 1 Barra extensible Acero Inox 304.

\* Altura útil de uso. Es la distancia entre el centro de las tomas de agua y el rociador, en posición recogida al máximo y extendida al máximo.

*Nota: Se recomienda tener una presión mínima de 1 bar y máxima de 6 bares para el correcto funcionamiento de esta grifería termostática. Para una correcta instalación es imprescindible efectuar una limpieza de los depósitos calcáreos y restos de suciedad, polvo, restos de arena... antes de su colocación.*

TENERIFE





CONJUNTOS DE DUCHA  
MONOMANDO



ARIZONA

36



FORMENTERA

38



FORMENTERA  
BAÑERA

40



GRECIA

42



MALLORCA

44



MISURI

46



MITRA

48



SAYRO

50



TEBAS

52



ZENDA

54

*siente el agua como nunca  
feels the water like never*



## Regule con un solo mando el caudal y la tempera de su ducha.

**MONOMANDO** combinación ideal para poder controlar el caudal de su ducha a la vez que la temperatura del mismo, haciendo más fácil y sencilla su ducha, gracias al cartucho SEDAL, podrá disfrutar de su ducha diaria.

Con un sistema de discos cerámicos de gran pureza, hacen de este monomando un mecanismo casi indeseable y muy fiable. Están recubiertos de un material aislante para evitar la transmisión del calor al propio mando.

Todo ello reforzado con un rociador superior y una ducha de mano con sistemas anti-cal y efecto lluvia.





## ARIZONA



Conjunto de ducha monomando con un acabado en cromo brillo y una grifería de formas suaves con mando central, realizada en latón cromado

Incluye una barra cuadrada extensible 76/120 cm de Acero Inox 304. También posee un distribuidor con 2 salidas, rociador extraplano de **25 x 25 cm**, ducha de mano y flexo.

La grifería monomando funciona con un único mando que regula la temperatura y el caudal del agua.

En la parte superior posee un gran rociador cuadrado y extraplano, de Acero Inoxidable 304, de **25 x 25 cm** y con efecto lluvia.

El brazo de ducha con una rótula orientable aumenta la sensación de una ducha relajante y permite su orientación.

Existe grifería a juego para cada acabado. Pag. 88

## Esquema Técnico

## Descripción

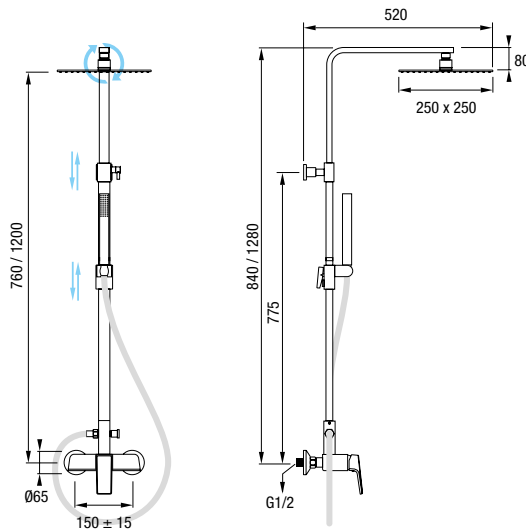

### Características:

- Cartucho monomando Sedal.
- Inversor 2 salidas.
- Barra extensible cuadrada 76/120\* cm de Acero Inox 304 acabado cromado.
- Acabado Cromado.

### Este conjunto incluye:

- 1 Grifería monomando latón.
- 1 Inversor 2 salidas.
- 1 Rociador Acero Inox 304 extraplano, anti-cal, efecto lluvia, cuadrado de **25 x 25 cm.** con rótula orientable.
- 1 Ducha de mano anti-cal, efecto lluvia.
- 1 Flexo Acero Inox 304 extensible 150/180 cm.
- 1 Soporte deslizante y orientable.
- 1 Barra extensible Acero Inox 304.

\* Altura útil de uso. Es la distancia entre el centro de las tomas de agua y el rociador, en posición recogida al máximo y extendida al máximo.

*Nota: Se recomienda tener una presión mínima de 1 bar y máxima de 6 bares para el correcto funcionamiento de esta grifería monomando. Para una correcta instalación es imprescindible efectuar una limpieza de los depósitos calcáreos y restos de suciedad, polvo, restos de arena... antes de su colocación.*



ARIZONA

Grifería ARIZONA  
a juego. Pag. 88





## FORMENTERA



Sencillo y funcional conjunto de ducha monomando de acabado cromo brillo.

Grifería cilíndrica realizada en latón cromado y con palanca para el mando lateral, facilitando su uso.

Posee una barra extensible 84/130 cm de Acero Inoxidable 304. Con inversor de 2 salidas, rociador extraplano de **Ø25 cm**, ducha de mano y flexo.

Controle la temperatura y el caudal del agua con tan solo un movimiento de la palanca del mando.

En la parte superior el brazo de ducha y un gran rociador extraplano, de Acero Inoxidable 304, de **Ø25 cm**, con una rótula orientable, proporcionan esa sensación de produce la lluvia.



## Esquema Técnico

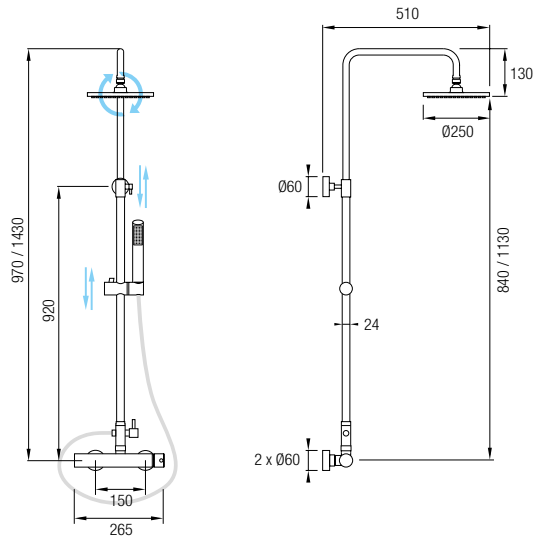

## Descripción

### Características:

- Cartucho monomando Sedal.
- Inversor 2 salidas.
- Barra extensible 84/130\* cm de Acero Inox 304 acabado cromado.
- Acabado Cromado.

### Este conjunto incluye:

- 1 Grifería monomando de latón.
- 1 Inversor 2 salidas.
- 1 Rociador Acero Inox 304 extraplano, anti-cal, efecto lluvia, redondo de **Ø25 cm.** con rótula orientable.
- 1 Ducha de mano anti-cal, efecto lluvia.
- 1 Flexo Acero Inox 304 extensible 150/180 cm.
- 1 Soporte deslizante y orientable.
- 1 Barra extensible Acero Inox 304.

\* Altura útil de uso. Es la distancia entre el centro de las tomas de agua y el rociador, en posición recogida al máximo y extendida al máximo.

*Nota: Se recomienda tener una presión mínima de 1 bar y máxima de 6 bares para el correcto funcionamiento de esta grifería monomando. Para una correcta instalación es imprescindible efectuar una limpieza de los depósitos calcáreos y restos de suciedad, polvo, restos de arena... antes de su colocación.*

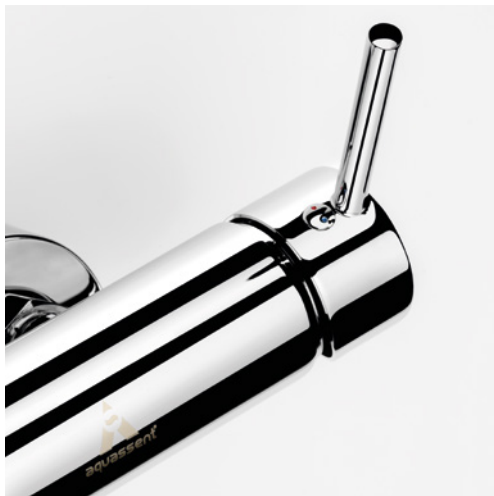

FORMENTERA





## FORMENTERA BAÑERA



Completo conjunto set de ducha monomando con caño giratorio para bañera, acabado en cromo brillo.

Grifería cilíndrica realizada en latón cromado y con palanca de mando lateral; posee una barra extensible de **altura extra**, 116/152 cm de Acero Inox 304, **ideal para acoplar a tomas bajas de agua** evitando así su reubicación y la consiguiente obra por cambio de bañera.

Un caño de bañera orientable, distribuidor frontal de 3 salidas, rociador extraplano de **Ø25 cm**, ducha de mano y flexo.

Disfrute de una buena ducha o un buen baño gracias a su grifería monomando.

En la parte superior posee un gran rociador redondo y extraplano, de Acero Inoxidable 304, de **Ø25 cm**, con una rótula orientable, unidos a un brazo que refuerza la sensación de lluvia.

Esquema Técnico

Descripción

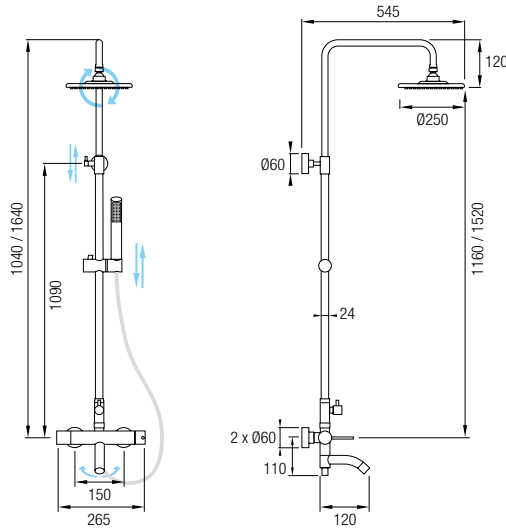

**Características:**

- Cartucho monomando Sedal.
- Distribuidor 3 salidas.
- Caño bañera orientable con aireador.
- Barra extensible **altura extra** 116/152\* cm acabado cromado. **Especial Tomas Bajas.**
- Acabado Cromado.

**Este conjunto incluye:**

- 1 Grifería monomando latón con caño bañera orientable.
- 1 Inversor 3 salidas.
- 1 Rociador Acero Inox 304 extraplano, anti-cal, efecto lluvia, redondo de **Ø25 cm.** con rótula orientable.
- 1 Ducha de mano anti-cal, efecto lluvia.
- 1 Flexo Acero Inox 304 extensible 150/180 cm.
- 1 Soporte deslizante y orientable.
- 1 Barra extensible Acero Inox 304.

\* Altura útil de uso. Es la distancia entre el centro de las tomas de agua y el rociador, en posición recogida al máximo y extendida al máximo.

*Nota: Se recomienda tener una presión mínima de 1 bar y máxima de 6 bares para el correcto funcionamiento de esta grifería monomando. Para una correcta instalación es imprescindible efectuar una limpieza de los depósitos calcáreos y restos de suciedad, polvo, restos de arena... antes de su colocación.*

FORMENTERA BAÑERA





## GRECIA



Set de ducha monomando con acabado en cromo brillo, de puras formas rectangulares perfectamente combinadas que rematan en un mando lateral.

Está realizada en latón cromado, y posee una barra cuadrada extensible 86/133 cm de Acero Inox 304. También posee un inversor con 2 salidas, rociador extraplano de **25 x 25 cm**, ducha de mano y flexo.

La grifería monomando funciona con un único mando que permitirá regular la temperatura y el caudal del agua a su antojo..

Este brazo de ducha permite una mayor altura del rociador de Acero Inoxidable 304, de **25 x 25 cm**, extraplano y con una rótula orientable, amplifica el efecto lluvia.

## Esquema Técnico

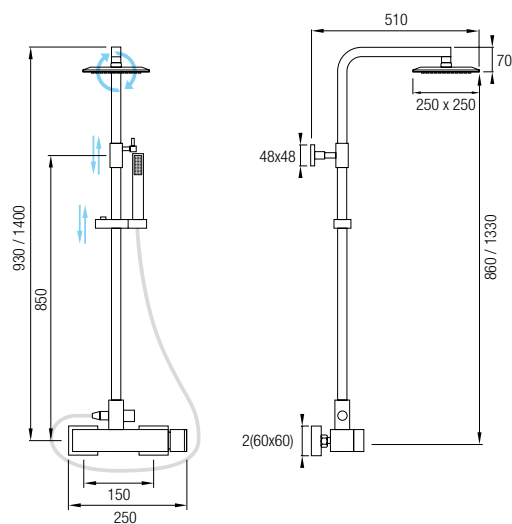

## Descripción



### Características:

- Cartucho monomando Sedal.
- Inversor 2 salidas.
- Barra extensible cuadrada 86/133\* cm de Acero Inox 304 acabado cromado.
- Acabado Cromado.



### Este conjunto incluye:

- 1 Grifería monomando de latón.
- 1 Inversor 2 salidas.
- 1 Rociador Acero Inox 304 extraplano, anti-cal, efecto lluvia, cuadrado de **25 x 25 cm.** con rótula orientable.
- 1 Ducha de mano anti-cal, efecto lluvia.
- 1 Flexo Acero Inox 304 extensible 150/180 cm.
- 1 Soporte deslizante y orientable.
- 1 Barra extensible Acero Inox 304.



\* Altura útil de uso. Es la distancia entre el centro de las tomas de agua y el rociador, en posición recogida al máximo y extendida al máximo.

*Nota: Se recomienda tener una presión mínima de 1 bar y máxima de 6 bares para el correcto funcionamiento de esta grifería monomando. Para una correcta instalación es imprescindible efectuar una limpieza de los depósitos calcáreos y restos de suciedad, polvo, restos de arena... antes de su colocación.*

GRECIA





## MALLORCA



Efectivo y funcional set de ducha monomando con maneta central y acabado en cromo brillo.

Grifería realizada en latón cromado, incluye también una barra extensible 78/121 cm de Acero Inox 304, inversor de 2 salidas, un rociador extraplano de Ø20 cm, ducha de mano y flexo.

Gracias a su mando central puede controlar la temperatura y el caudal del agua con tan solo un suave movimiento del mando.

La parte superior está compuesta por un brazo de ducha, un rociador redondo extraplano, con efecto lluvia, de Acero Inoxidable 304, de Ø20 cm y con una rótula orientable para una efectiva lluvia reconfortante.

Esquema Técnico

Descripción

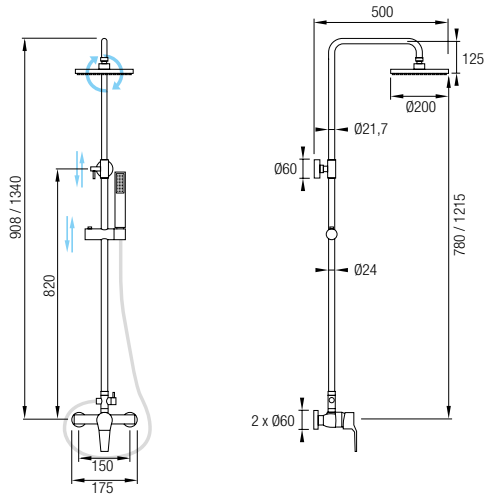

**Características:**

- Cartucho monomando Sedal.
- Inversor 2 salidas.
- Barra extensible 78/121\* cm de Acero Inox 304 acabado cromado.
- Acabado Cromado.

**Este conjunto incluye:**

- 1 Grifería monomando latón.
- 1 Distribuidor 2 salidas.
- 1 Rociador Acero Inox 304 extraplano, anti-cal, efecto lluvia, redondo de Ø20 cm. con rótula orientable.
- 1 Ducha de mano anti-cal, efecto lluvia.
- 1 Flexo Acero Inox 304 extensible 150/180 cm.
- 1 Soporte deslizante y orientable.
- 1 Barra extensible Acero Inox 304.

\* Altura útil de uso. Es la distancia entre el centro de las tomas de agua y el rociador, en posición recogida al máximo y extendida al máximo.

*Nota: Se recomienda tener una presión mínima de 1 bar y máxima de 6 bares para el correcto funcionamiento de esta grifería monomando. Para una correcta instalación es imprescindible efectuar una limpieza de los depósitos calcáreos y restos de suciedad, polvo, restos de arenisca... antes de su colocación.*

MALLORCA





## MISURI BLANCO



Sugere y atractivo conjunto de ducha monomando con 3 acabados: cromo brillo, cromo y blanco o cromo y negro, que le permitirán dar ese toque de color.

La grifería realizada en latón y con palanca de mando central está diseñada con formas suaves que se realzan en cualquiera de sus acabados.

Este modelo posee una barra extensible 74/107 cm de Acero Inox 304, además de un inversor de 2 salidas, un rociador extraplano de **Ø25 cm**, ducha de mano y flexo.

En la parte superior posee un brazo de ducha, un gran rociador cuadrado y extraplano, de Acero Inoxidable 304, de **Ø25 cm**, con una rótula orientable.



Esquema Técnico

Descripción

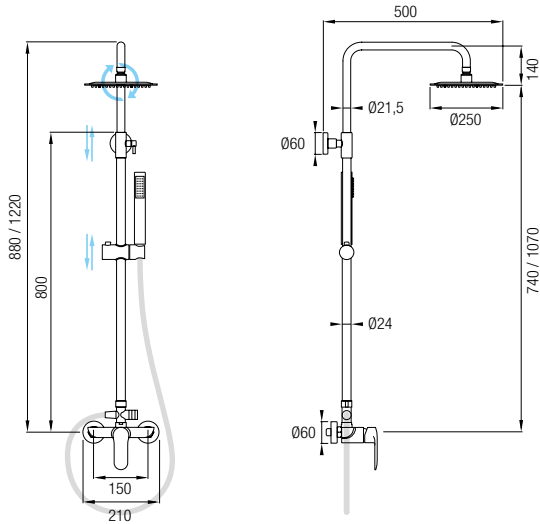

**Características:**

- Cartucho monomando Sedal.
- Inversor 2 salidas.
- Barra extensible 74/107\* cm de Acero Inox 304 acabado cromado.
- 3 Acabados: cromo, cromo+blanco, cromo + negro
- Existe grifería a juego.

**Este conjunto incluye:**

- 1 Grifería monomando de latón.
- 1 Inversor 2 salidas.
- 1 Rociador Acero Inox 304 extraplano, de **Ø25 cm.** anti-cal, efecto lluvia, redondo con rótula orientable.
- 1 Ducha de mano anti-cal, efecto lluvia.
- 1 Flexo Acero Inox 304 extensible 150/180 cm.
- 1 Soporte deslizante y orientable.
- 1 Barra extensible Acero Inox 304.

\* Altura útil de uso. Es la distancia entre el centro de las tomas de agua y el rociador, en posición recogida al máximo y extendida al máximo.

*Nota: Se recomienda tener una presión mínima de 1 bar y máxima de 6 bares para el correcto funcionamiento de esta grifería monomando. Para una correcta instalación es imprescindible efectuar una limpieza de los depósitos calcáreos y restos de suciedad, polvo, restos de arena... antes de su colocación.*



Grifería MISURI a juego. Pag. 91

MISURI

CROMO



8 436576 063002

BLANCO



8 436576 062456

NEGRO



8 436576 063729



## MITRA



Moderno y actual kit de ducha monomando de volúmenes rectangulares y acabado en cromo brillo.

Con monomando frontal, distribuidor 2 posiciones y caño bañera desplegable e inversor de ducha de mano, está realizada en latón cromado.

Posee una barra cuadrada extensible de **altura extra**, 89/158 cm de Acero Inox 304. **Especial tomas bajas** de agua; evitando así su reubicación y la consiguiente obra, tanto en el cambio de bañera o de bañera por plato de ducha.

También posee un rociador extraplano cuadrado de **25 x 25 cm**, de Acero Inoxidable 304, con una rótula orientable, ducha de mano y flexo.

Este brazo de ducha aumenta la distancia del rociador así como la sensación de la caída del agua.

## Esquema Técnico

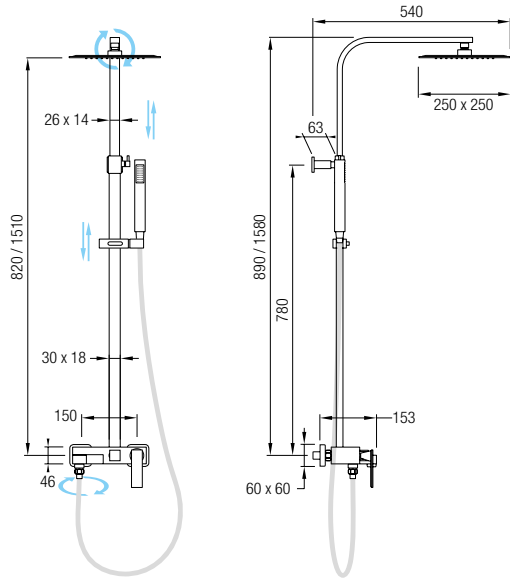

## Descripción

### Características:

- Cartucho monomando Sedal.
- Distribuidor 2 salidas.
- Caño bañera plegable e inversor de ducha de mano.
- Barra extensible cuadrada **altura extra 82/151\*** cm de Acero Inox 304 acabado cromado. **Especial Tomas Bajas.**
- Acabado Cromado.

### Este conjunto incluye:

- 1 Grifería monomando de latón, incluye distribuidor y caño de bañera plegable.
- 1 Rociador Acero Inox 304 extraplano, anti-cal, efecto lluvia, cuadrado de **25 x 25 cm.** con rótula orientable.
- 1 Ducha de mano anti-cal, efecto lluvia.
- 1 Flexo Acero Inox 304 extensible 150/180 cm.
- 1 Soporte deslizante y orientable.
- 1 Barra extensible Acero Inox 304.

\* Altura útil de uso. Es la distancia entre el centro de las tomas de agua y el rociador, en posición recogida al máximo y extendida al máximo.

*Nota: Se recomienda tener una presión mínima de 1 bar y máxima de 6 bares para el correcto funcionamiento de esta grifería monomando. Para una correcta instalación es imprescindible efectuar una limpieza de los depósitos calcáreos y restos de suciedad, polvo, restos de arenisca... antes de su colocación.*

MITRA

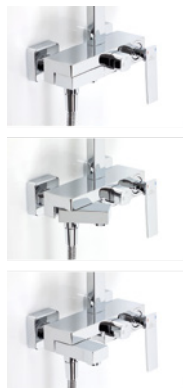

El despliegue del caño de bañera anula la salida de la ducha de mano.





## SAYRO



Kit de ducha monomando con acabado en cromo brillo, de tenues formas redondeadas.

Grifería realizada en latón cromado brillo y palanca central de mando, con barra extensible 82/126 cm de Acero Inox 304, un distribuidor de 2 salidas, un rociador extraplano de Ø20 cm, ducha de mano y flexo.

Con su mando central podrá controlar la cantidad de caudal y la temperatura del agua con un sencillo movimiento del mismo.

El brazo de ducha en la parte superior posee un rociador redondo y extraplano, de Acero Inoxidable 304, de Ø20 cm, con una rótula orientable para ofrecerle una ducha refrescante y revitalizante.

## Esquema Técnico

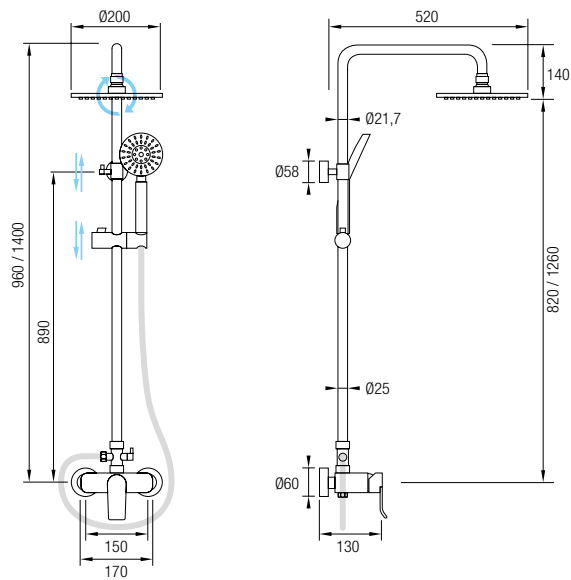

## Descripción



### Características:

- Cartucho monomando Sedal.
- Inversor 2 salidas.
- Barra extensible 82/126\* cm de Acero Inox 304 acabado cromado.
- Ducha de mano con 3 posiciones.
- Acabado Cromado.



### Este conjunto incluye:

- 1 Grifería monomando.
- 1 Inversor 2 salidas.
- 1 Rociador Acero Inox 304 extraplano, anti-cal, efecto lluvia, redondo de Ø20 cm. con rótula orientable.
- 1 Ducha de mano anti-cal, 3 posiciones.
- 1 Flexo Acero Inox 304, extensible 150/180 cm.
- 1 Soporte deslizante y orientable.
- 1 Barra extensible Acero Inox 304.

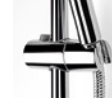

\* Altura útil de uso. Es la distancia entre el centro de las tomas de agua y el rociador, en posición recogida al máximo y extendida al máximo.



**Nota:** Se recomienda tener una presión mínima de 1 bar y máxima de 6 bares para el correcto funcionamiento de esta grifería monomando. Para una correcta instalación es imprescindible efectuar una limpieza de los depósitos calcáreos y restos de suciedad, polvo, restos de arena... antes de su colocación.

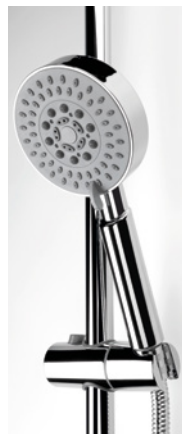

SAYRO





## TEBAS



Futurista kit de ducha monomando de formas suaves y redondeadas con acabado en cromo brillo le aportará una ducha relajante y tonificante.

Grifería monomando en latón cromado, distribuidor 2 salidas y caño bañera desplegable e inversor de ducha de mano.

Con una barra extensible de **altura extra**, 91/137 cm de Acero Inox 304, **especial para acoplar a tomas bajas de agua** evitando así su reubicación y la consiguiente obra. Lleva incluido un rociador extraplano circular de **Ø25 cm**, ducha de mano y flexo.

La grifería monomando funciona con un mando que regula la temperatura y el caudal del agua deseado.

En su parte superior un brazo de ducha se une a un gran rociador superior, redondo y extraplano, de Acero Inoxidable 304, de **Ø25 cm**, mediante una rótula orientable.

Esquema Técnico

Descripción

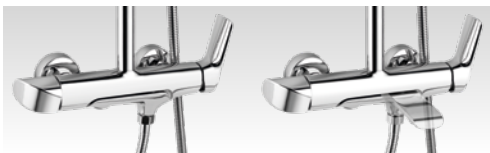
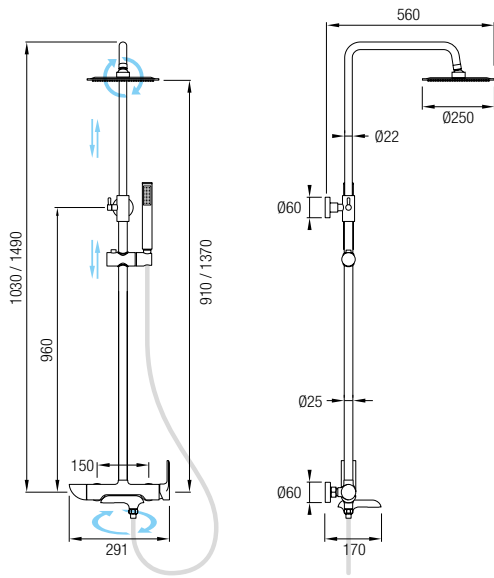

El despliegue del caño de bañera anula la salida de la ducha de mano.

**Características:**

- Cartucho monomando Sedal.
- Distribuidor 2 salidas.
- Caño bañera plegable e inversor del Ducha de mano.
- Barra extensible **altura extra** 103/149\* cm de Acero Inox 304 acabado cromado. **Especial Tomas Bajas.**
- Acabado Cromado.

**Este conjunto incluye:**

- 1 Grifería monomando de latón, incluye: distribuidor 2 salidas y un caño bañera plegable.
- 1 Rociador Acero Inox 304 extraplano, anti-cal, efecto lluvia, circular de **Ø25 cm.** con rótula orientable.
- 1 Ducha de mano anti-cal, efecto lluvia.
- 1 Flexo Acero Inox 304 extensible 150/180 cm.
- 1 Soporte deslizante y orientable.
- 1 Barra extensible Acero Inox 304.

\* Altura útil de uso. Es la distancia entre el centro de las tomas de agua y el rociador, en posición recogida al máximo y extendida al máximo.

*Nota: Se recomienda tener una presión mínima de 1 bar y máxima de 6 bares para el correcto funcionamiento de esta grifería monomando. Para una correcta instalación es imprescindible efectuar una limpieza de los depósitos calcáreos y restos de suciedad, polvo, restos de arenisca... antes de su colocación.*

TEBAS





## ZENDA



Set moderno bicolor de ducha monomando, de formas rectangulares redondeadas, con acabado en cromo y blanco brillo.

Con mandos frontales y distribuidor 3 posiciones. Posee repisa y salida inferior de agua con aireador. Grifería realizada en latón cromado y blanco brillo. Con una barra extensible de **altura extra**, 94/143 cm de Acero Inox 304, **especial para tomas bajas** de agua evitando así su reubicación y la consiguiente obra de bañera por plato de ducha.

También lleva incluido un rociador cuadrado de ABS de **25 x 25 cm**, Ducha de mano con 2 posiciones y flexo.

La grifería monomando nos permite regular de forma sencilla y efectiva temperatura y caudal del agua.

El brazo de ducha y el rociador superior le permite una ducha envolvente y relajante.



## Esquema Técnico

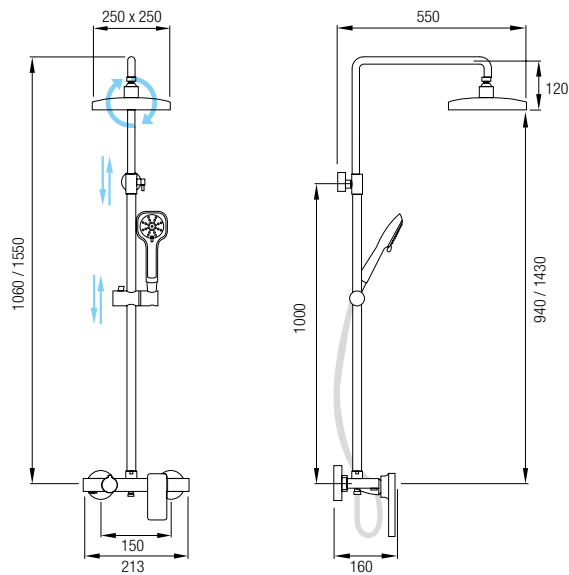

## Descripción

### Características:

- Cartucho monomando Sedal.
- Distribuidor 3 salidas.
- Salida de agua con aireador.
- Barra extensible **altura extra** 94/143\* cm de Acero Inox 304 acabado cromado.
- **Especial Tomas Bajas.**
- Acabado Cromado más Blanco brillo.

### Este conjunto incluye:

- 1 Grifería monomando de latón, incluye: distribuidor y salida de agua.
- 1 Rociador ABS anti-cal, efecto lluvia, cuadrado de 25 x 25 cm. con rótula orientable.
- 1 Ducha de mano ABS anti-cal, 2 posiciones.
- 1 Flexo Acero Inox 304, extensible 150/180 cm.
- 1 Soporte deslizante y orientable.
- 1 Barra extensible Acero Inox 304.

\* Altura útil de uso. Es la distancia entre el centro de las tomas de agua y el rociador, en posición recogida al máximo y extendida al máximo.

*Nota: Se recomienda tener una presión mínima de 1 bar y máxima de 6 bares para el correcto funcionamiento de esta grifería monomando. Para una correcta instalación es imprescindible efectuar una limpieza de los depósitos calcáreos y restos de suciedad, polvo, restos de arenisca... antes de su colocación.*

ZENDA





CONJUNTOS DE DUCHA  
**SIN GRIFERÍA**  
BARRA PARED

***Sencillez y efectividad garantizada.***

Estos Conjuntos de Ducha **SIN GRIFERÍA** presenta una solución práctica y económica ajustándose a una serie de necesidades básicas sin dejar de lado la calidad y la selección de materiales de primera calidad.

Son ideales para su instalación en cuartos de baños auxiliares así como en instalaciones deportivas, hosteleras, etc.



CÓRCEGA  
58



SICILIA  
60



SUNA  
62



COOL  
63



MOON  
63

*siente el agua como nunca  
feels the water like never*

Consejos: Para mantener limpia y reluciente su AquaShower tan solo tiene que utilizar una bayeta para retirar la poca agua que permanece sobre la superficie. Los limpiadores abrasivos deben ser evitados por que pueden dañar las superficies cromadas.



## CÓRCEGA



Minimalista set de ducha sin grifería y con acabado en cromo brillo. Incluido en este set hay una barra fija de 93 cm de Acero Inox 304, un rociador extraplano de **25 x 25 cm**, ducha de mano y flexo, y un inversor de latón cromado para su selección.

Con su inversor podrá seleccionar el rociador superior o la ducha de mano, que dispone de 3 posiciones.

La pronunciada curvatura del brazo de ducha ayuda a crear una sensación agradable de ducha envolvente.

En la parte superior un gran rociador cuadrado y extraplano, de Acero Inoxidable 304, de **25 x 25 cm**, se une al brazo con una rótula orientable.

## Esquema Técnico

## Características

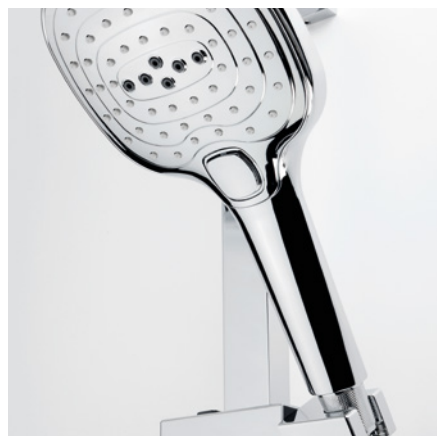
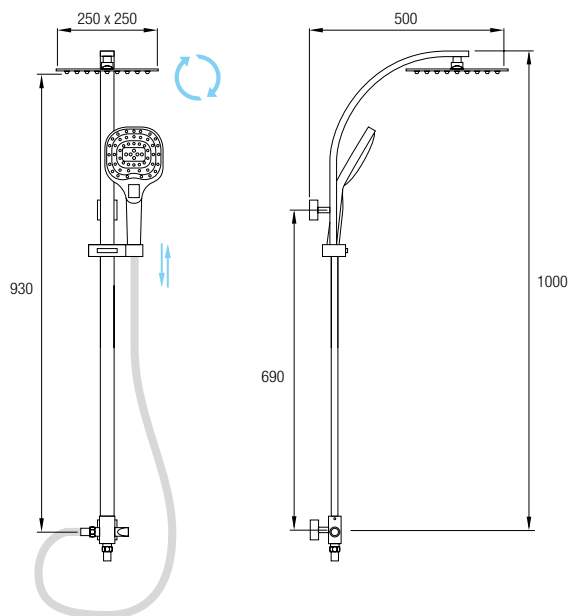

### Características:

- Sin Grifería.
- Inversor 2 salidas.
- Barra cuadrada fija 93 cm de Acero Inox 304 acabado cromado.
- Ducha de mano ABS con 3 posiciones.
- Acabado Cromado.

### Este conjunto incluye:

- 1 Inversor 2 salidas.
- 1 Rociador Acero Inox 304 extraplano, anti-cal, efecto lluvia, cuadrado de 25 x 25 cm. con rótula orientable.
- 1 Ducha de mano ABS anti-cal, con botón 3 salidas, efecto lluvia.
- 1 Flexo Acero Inox 304 extensible 150/180 cm.
- 1 Soporte deslizante y orientable.
- 1 Flexo Acero Inox 304, 45 cm toma de agua.
- 1 Barra cuadrada Acero Inox 304.

*Nota: Para una correcta instalación es muy imprescindible efectuar una limpieza de los depósitos calcáreos y restos de suciedad, polvo, restos de arenisca... antes de su colocación.*

CÓRCEGA





## SICILIA



Sencillo y práctico kit de ducha sin grifería con acabado en cromo brillo para disfrutar de una ducha sin más. Con inversor ABS cromado, esta barra posee una barra extensible de 85/130 cm de Acero Inox 304, un rociador ABS de **25 x 25 cm**, ducha de mano y flexo.

Con un simple giro de su inversor podrá seleccionar el rociador superior, la ducha de mano o ambos a la vez.

Este sencillo kit de ducha proporciona una ducha con una sensación agradable y refrescante.

Un gran rociador superior de **25 x 25 cm** con efecto lluvia, está unido al brazo mediante una rótula orientable.

## Esquema Técnico

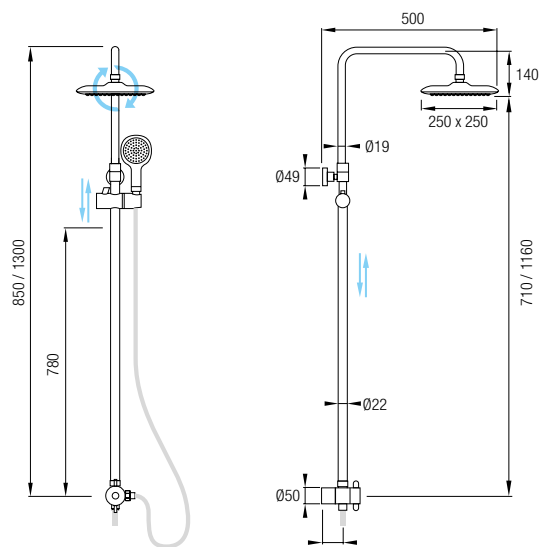

## Características

### Características:

- Sin Grifería.
- Inversor 3 salidas.
- Barra extensible 71/116 cm\* de Acero Inox 304 acabado cromado.
- Ducha de mano ABS.
- Acabado Cromado.

### Este conjunto incluye:

- 1 Inversor 3 salidas.
- 1 Rociador ABS anti-cal, efecto lluvia, cuadrado de 25 x 25 cm. con rótula orientable.
- 1 Ducha de mano ABS anti-cal, efecto lluvia.
- 1 Flexo Acero Inox 304 extensible 150/180 cm.
- 1 Soporte deslizante y orientable.
- 1 Flexo Acero Inox 304, 45 cm toma de agua.
- 1 Barra extensible Acero Inox 304.

\* Altura útil de uso. Es la distancia entre el centro de las tomas de agua y el rociador, en posición recogida al máximo y extendida al máximo.

*Nota: Para una correcta instalación es muy imprescindible efectuar una limpieza de los depósitos calcáreos y restos de suciedad, polvo, restos de arenisca... antes de su colocación.*



SICILIA



# SUNA

Barra de Ducha Fija ABS.  
 Mango de Ducha 2 Posiciones anti-cal.  
 Flexo Acero Inox 304, extensible 150/180 cm.  
 Soporte Mango de Ducha Deslizante y Orientable.

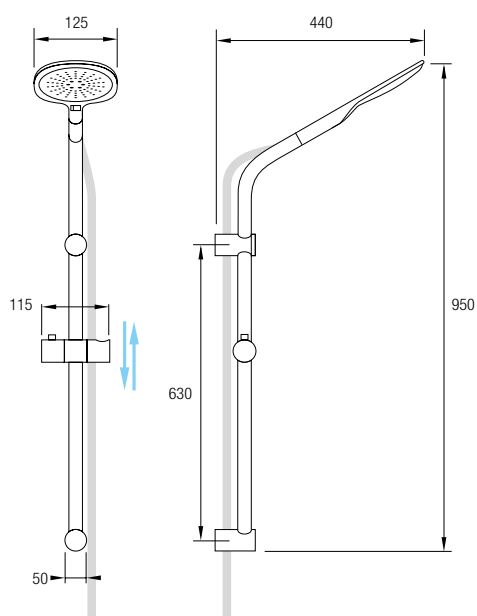

# SUNA



*siente el agua como nunca*



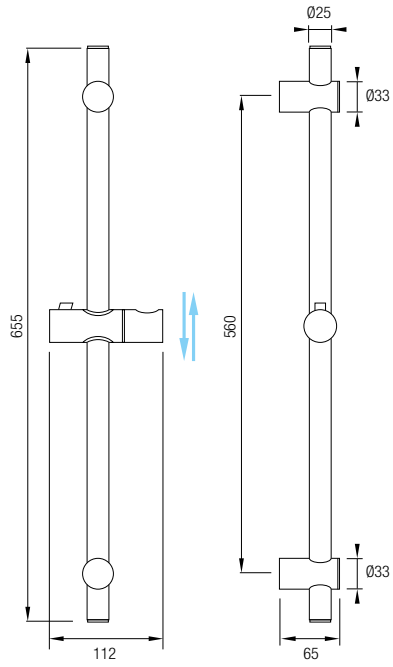

# COOL

Barra Fija Acero Inox 304 Cromado.  
Soporte Mango de Ducha Deslizante y Orientable.

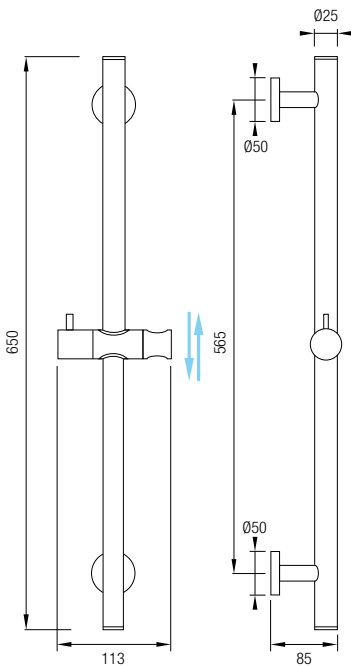

# MOON

Barra Fija Acero Inox 304 Cromado.  
Soporte Mango de Ducha Deslizante y Orientable.





COLUMNAS DE DUCHA  
 TERMOSTÁTICA  
 MONOMANDO  
 PROGRESIVA

**Tres sistemas, tres soluciones acertadas.**

Independientemente del sistema de control de la grifería, estas columnas poseen una serie de opciones en su salida de agua ( rociador, jets, cascada, mango de ducha ) que junto con la calidad de sus materiales, los diseños de las mismas y su acabados, proporcionan una sensación tonificante y relajante para su máximo disfrute.



DALIA  
 66



KIARA  
 68



MELIANA  
 70



TOUS  
 72

*siente el agua como nunca  
 feels the water like never*

Consejos: Para mantener limpia y reluciente su AquaShower tan solo tiene que utilizar una bayeta para retirar la poca agua que permanece sobre la superficie. Los limpiadores abrasivos deben ser evitados por que pueden dañar las superficies cromadas.

# DALIA

## Características

## Esquema Técnico



### Características:

- Armazón de Acero Inox 304.
- Instalación frontal.
- Grifería monomando.
- Cartucho Sedal.
- Conexiones traseras de Acero Inoxidable 304 y latón.
- Rociador superior efecto lluvia.
- Distribuidor 3 salidas
- 3 Jets frontales hidromasaje.
- Ducha de mano con flexo acero y soporte fijo en el mismo armazón.
- Ducha de mano y rociadores anti-cal.
- Acabado anti-huellas.

### Este conjunto incluye:

- 1 Columna de ducha Dalia.
- 1 Ducha de mano efecto lluvia y anti-cal.
- 1 Flexo Acero Inox 304, extensible 150/180 cm.
- 1 Soporte ducha de mano.

*Nota: Se recomienda tener una presión mínima de 1 bar y máxima de 6 bares para el correcto funcionamiento del panel de ducha. Para una correcta instalación es imprescindible efectuar una limpieza de los depósitos calcáreos y restos de suciedad, polvo, restos de arena... antes de su colocación.*

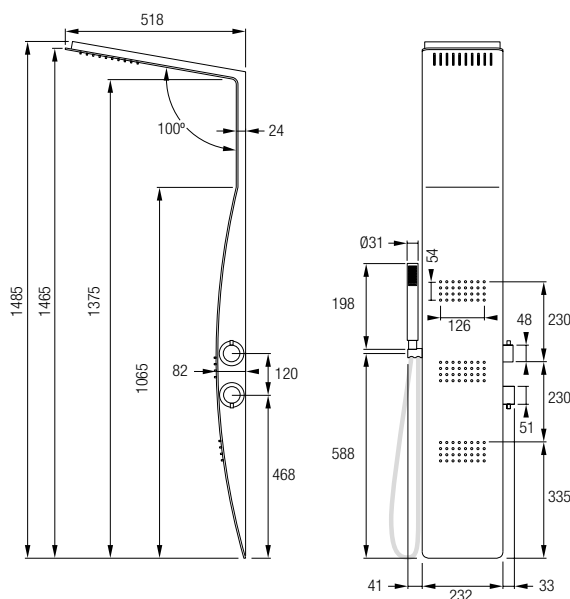

# DALIA





## DALIA



Moderno panel de ducha de hidromasaje realizado en Acero Inoxidable con acabado anti-huellas para disfrutar de la confortable sensación de una relajante ducha.

En su parte superior un gran rociador cuadrado, le proporcionan una gran ducha en forma de lluvia. En su frontal, 3 jets situados a diferentes alturas, generan un hidromasaje directo y estimulante.

Su grifería monomando, junto a su cartucho Sedal, hacen posible un experiencia al alcance de un solo mando. Así como su distribuidor de 3 salidas para una elección del tipo de ducha.

Los jets, tanto frontales como superior, y los del ducha de mano son efecto lluvia y anti-cal, que junto con su acabado anti-huellas, facilitan su limpieza y mantenimiento.

# KIARA

## Características

## Esquema Técnico



### Características:

- Armazón de aluminio.
- Instalación frontal.
- Grifería termostática.
- Cartucho Vernet.
- Conexiones traseras de Acero Inoxidable 304 y latón.
- Rociador superior efecto lluvia.
- 3 Selectores independientes
- 2 Jets frontales efecto masaje lumbar y dorsal.
- Ducha de mano con flexo acero y soporte fijo en el mismo armazón.
- Ducha de mano y rociadores anti-cal.
- Acabado bicolor, frontal blanco, laterales negros.



### Este conjunto incluye:

- 1 Columna de ducha Kiara.
- 1 Ducha de mano efecto lluvia y anti-cal.
- 1 Flexo Acero Inox 304, extensible 150/180 cm.
- 1 Soporte ducha de mano.

*Nota: Se recomienda tener una presión mínima de 1 bar y máxima de 6 bares para el correcto funcionamiento del panel de ducha. Para una correcta instalación es imprescindible efectuar una limpieza de los depósitos calcáreos y restos de suciedad, polvo, restos de arena... antes de su colocación.*

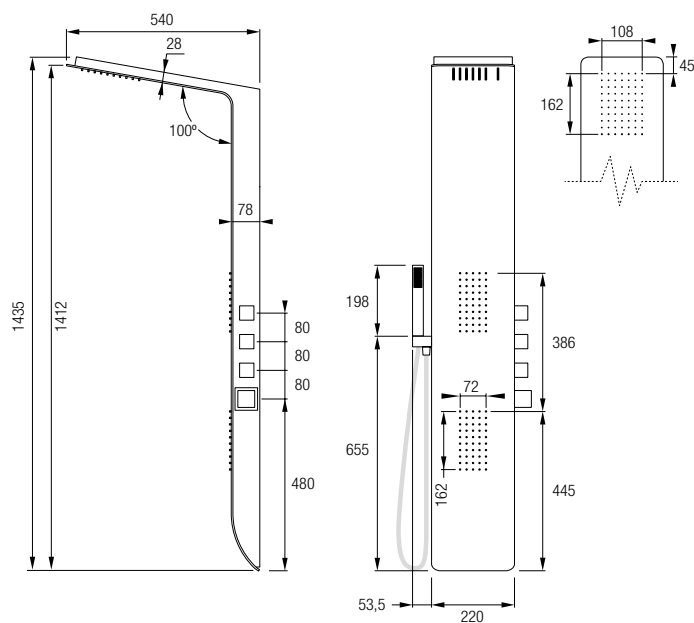

# KIARA



## KIARA



Actual panel de ducha de hidromasaje para sentir la sensación de la relajante lluvia.

Su grifería es termostática y su cartucho es Vernet. Posee un botón de seguridad a 38°C para evitar el peligro de quemaduras. Así como 3 distribuidores que funcionan de forma independiente.

Frontal limpio destinado a los jets, dejando en un lateral la ubicación de los mandos y en el otro el ducha de mano con flexo.

En la parte superior se encuentra un gran rociador rectangular de efecto lluvia.

En el frontal se presentan los jets de hidromasaje dorsal y lumbar.

Moderno cuerpo con armazón en aluminio con dos acabados de lacado epoxi, blanco y negro.

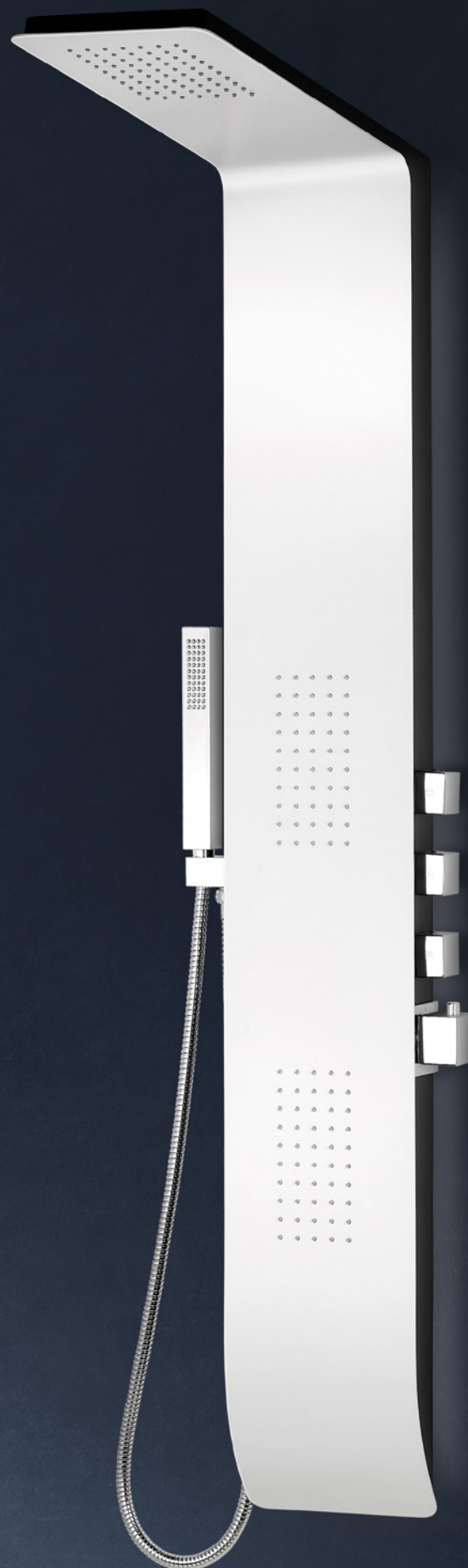

# MELIANA

## Características

## Esquema Técnico



### Características:

- Armazón Acero Inox 304.
- Instalación frontal.
- Grifería progresiva.
- Conexiones traseras de Acero Inoxidable 304 y latón.
- Rociador superior efecto lluvia con cascada.
- Distribuidor 4 salidas.
- 4 Jets orientables e hidromasaje.
- Ducha de mano con flexo acero y soporte fijo en el mismo armazón.
- Ducha de mano, jets y rociadores anti-cal.
- Acabado Anti-huellas.

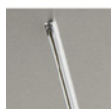

### Este conjunto incluye:

- 1 Columna de ducha Meliana.
- 1 Ducha de mano efecto lluvia y anti-cal.
- 1 Flexo Acero Inox 304, extensible 150/180 cm.
- 1 Soporte ducha de mano.



*Nota: Se recomienda tener una presión mínima de 1 bar y máxima de 6 bares para el correcto funcionamiento del panel de ducha. Para una correcta instalación es imprescindible efectuar una limpieza de los depósitos calcáreos y restos de suciedad, polvo, restos de arena... antes de su colocación.*

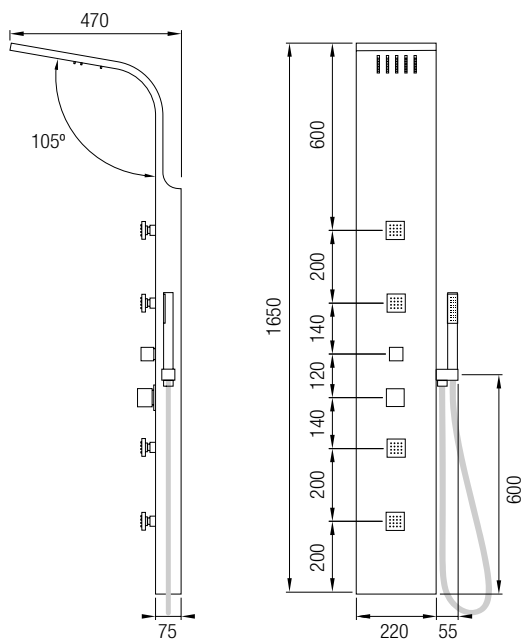

# MELIANA





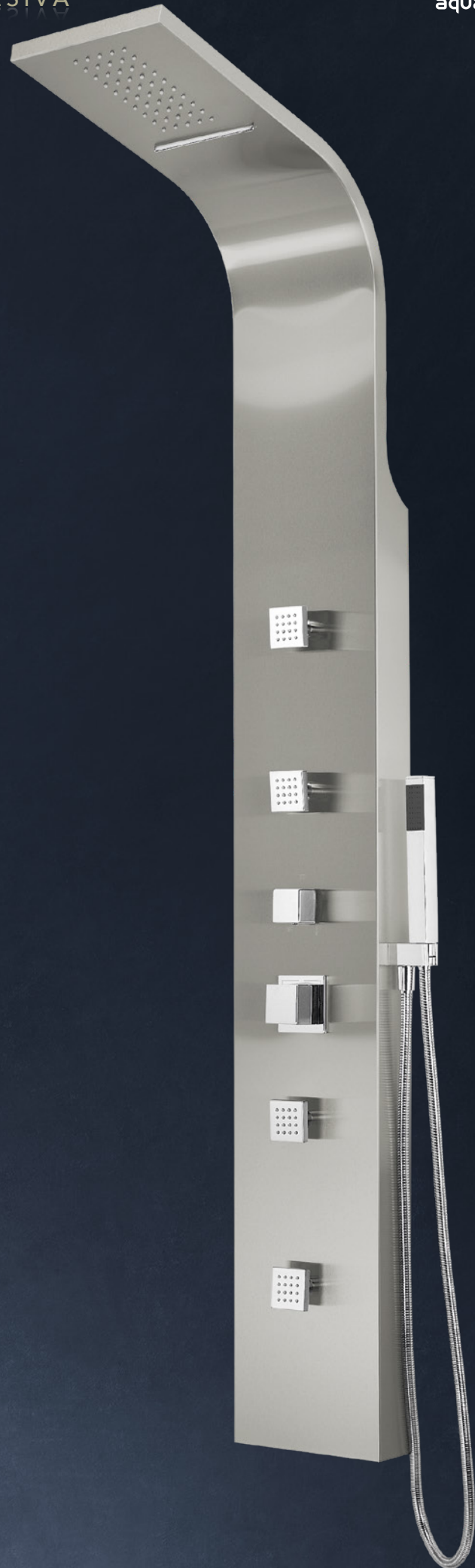

## MELIANA



Elegante y estilizada columna de baño con cubierta de Acero Inox 304 y acabado anti-huellas.

Posee además de sus 4 jets frontales de hidromasaje orientables un rociador superior con cascada, que convierte la ducha en una experiencia más que relajante. Pudiendo combinar la suave sensación de lluvia con la fuerza de un cascada de forma alternativa.

Los 4 jets frontales permiten direccionar los chorros de agua hacia aquellas zonas que usted desee de forma independiente.

La grifería progresiva le permitirá el disfrute de una ducha estimulante con tan solo un gesto. Y podrá alternar las diferentes salidas con su distribuidor de 4 salidas.

Los jets, el rociador superior, y el ducha de mano son anti-cal, lo que facilitan su mantenimiento y limpieza, junto con su acabado anti-huellas.

# TOUS

## Características

## Esquema Técnico



### Características:

- Armazón Aluminio / Cristal Securit.
- Instalación frontal.
- Grifería monomando.
- Cartucho Sedal.
- Conexiones traseras de Acero Inoxidable 304 y latón.
- Rociador superior extraplano con rótula orientable y efecto lluvia.
- Distribuidor 3 salidas.
- 2 Jets orientables e hidromasaje.
- Ducha de mano con flexo acero y soporte fijo.
- Ducha de mano, jets y rociadores anti-cal.
- Acabado Blanco + Cristal.

### Este conjunto incluye:

- 1 Columna de ducha Tous.
- 1 Brazo a columna.
- 1 Rociador Acero Inox 304 Ø20 cm.
- 1 Ducha de mano efecto lluvia y anti-cal.
- 1 Flexo Acero Inox 304, extensible 150/180 cm.
- 1 Soporte ducha de mano.

*Nota: Se recomienda tener una presión mínima de 1 bar y máxima de 6 bares para el correcto funcionamiento del panel de ducha. Para una correcta instalación es imprescindible efectuar una limpieza de los depósitos calcáreos y restos de suciedad, polvo, restos de arena... antes de su colocación.*

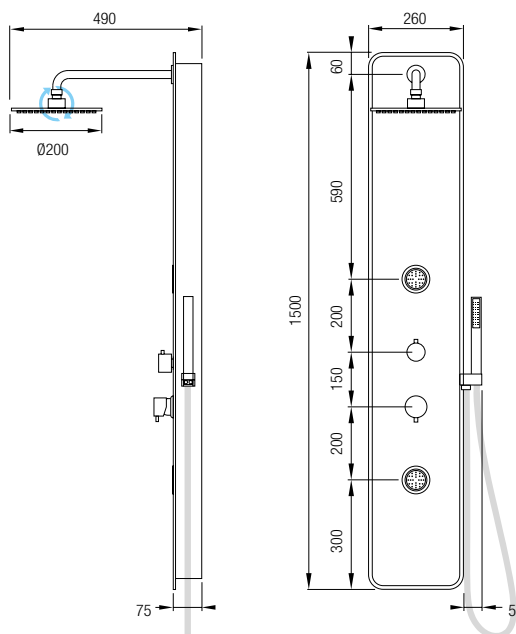

# TOUS





## TOUS



Perfecta combinación entre cristal Securit y aluminio blanco que generan una sensación de limpieza y pulcritud, tanto en la propia columna como en la estancia donde se halla.

Idónea para cuartos de baño de estilo minimalista donde predominen los blancos y cromados.

Una grifería monomando y un cartucho Sedal, le permitirán el disfrute de una relajante ducha con tan solo un mando y con su distribuidor de 3 salidas podrá seleccionar un tipo u otro de ducha. Rociador superior de Ø20 cm, jets frontales o ducha de mano.

Los jets frontales, como el rociador superior, y el ducha de mano poseen efecto lluvia y son anti-cal, lo que facilitan su mantenimiento y limpieza.





Sugerencia de montaje.

## CONJUNTO DE DUCHA + LEÓN

Distribuidor Monomando  
Cartucho Sedal  
Distribuidor 2 Salidas  
Latón Cromado

### DISTRIBUIDOR MONOMANDO EMPOTRABLE

**Elementos de la composición:**

Distribuidor LEÓN incluye:

- Caja de Registro
- Ducha de mano anti-cal, efecto lluvia
- Flexo Acero Inox 304, extensible 150/180 cm.
- Salida Toma de Agua Cuadrada / Soporte Mango

Rociador Extraplano Acero Inox 304 - 25 x 25 cm.  
Brazo a Pared Cuadrado





Sugerencia de montaje.

## CONJUNTO DE DUCHA + MÁLAGA 02

DISTRIBUIDOR  
MONOMANDO  
EMPOTRABLE



Distribuidor Monomando  
Cartucho Sedal  
SYSTEM TOUCH 2 Salidas  
Latón y Acero Inoxidable 304  
Acabado Cromado

**Elementos de la composición:**

Distribuidor MÁLAGA incluye:

- Caja de Registro
- Ducha de mano anti-cal, efecto lluvia
- Flexo Acero Inox 304, extensible 150/180 cm.
- Salida Toma de Agua Redonda / Soporte Mango

Rociador Extraplano Acero Inox 304 - Ø 25 cm.  
Brazo a Pared Redondo



Sugerencia de montaje.

## CONJUNTO DE DUCHA + SEVILLA 02

Distribuidor Termostático  
Cartucho Sintético Vernet, Máxima Durabilidad  
SYSTEM TOUCH 2 Salidas  
Latón y Acero Inoxidable 304  
Acabado Cromado

### DISTRIBUIDOR TERMOSTÁTICO EMPOTRABLE

**Elementos de la composición:**

Distribuidor SEVILLA incluye:

- Caja de Registro
- Ducha de mano anti-cal, efecto lluvia
- Flexo Acero Inox 304, extensible 150/180 cm.
- Salida Toma de Agua Redonda / Soporte Mango

Rociador Extraplano Acero Inox 304 - 25 x 25 cm.  
Brazo a Techo Cuadrado - 35 cm.



# SEVILLA / TERMOSTÁTICO



**SEV-02**

Distribuidor Termostático  
 Cartucho Sintético Vernet, Máxima Durabilidad  
 SYSTEM TOUCH 2 Salidas  
 Latón y Acero Inoxidable 304  
 Acabado Cromado

Accesorios Incluidos:  
 Mango de Ducha anti-cal, efecto lluvia  
 Salida Toma de Agua / Soporte Mango  
 Flexo Acero Inox 304, extensible 150/180 cm.  
 Caja de Registro

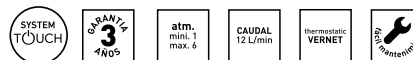
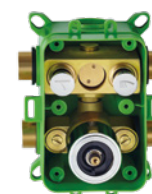
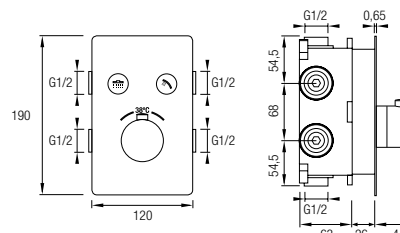

**SEV-03**

Distribuidor Termostático  
 Cartucho Sintético Vernet, Máxima Durabilidad  
 SYSTEM TOUCH 3 Salidas  
 Latón y Acero Inoxidable 304  
 Acabado Cromado

Accesorios Incluidos:  
 Mango de Ducha anti-cal, efecto lluvia  
 Salida Toma de Agua / Soporte Mango  
 Flexo Acero Inox 304, extensible 150/180 cm.  
 Caja de Registro

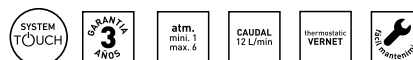
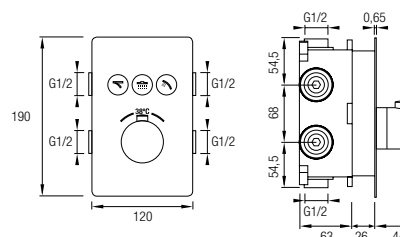

# MÁLAGA / MONOMANDO



**MAL-02**

Distribuidor Monomando  
 Cartucho Sedal  
 SYSTEM TOUCH 2 Salidas  
 Latón y Acero Inoxidable 304  
 Acabado Cromado

Accesorios Incluidos:  
 Mango de Ducha anti-cal, efecto lluvia  
 Salida Toma de Agua / Soporte Mango  
 Flexo Acero Inox 304, extensible 150/180 cm.  
 Caja de Registro

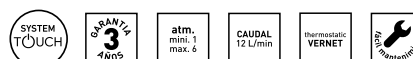
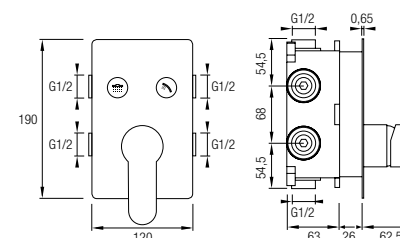

**MAL-03**

Distribuidor Monomando  
 Cartucho Sedal  
 SYSTEM TOUCH 3 Salidas  
 Latón y Acero Inoxidable 304  
 Acabado Cromado

Accesorios Incluidos:  
 Mango de Ducha anti-cal, efecto lluvia  
 Salida Toma de Agua / Soporte Mango  
 Flexo Acero Inox 304, extensible 150/180 cm.  
 Caja de Registro

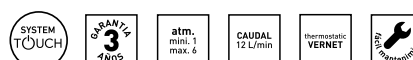
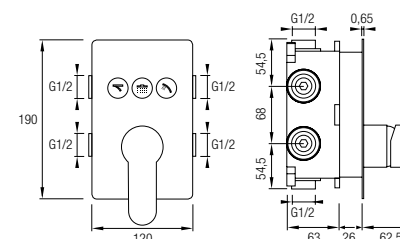



MELILLA / TERMOSTÁTICO



MELILLA

Distribuidor Termostático  
Cartucho Vernet  
3 Distribuidores Independientes  
Latón Cromado

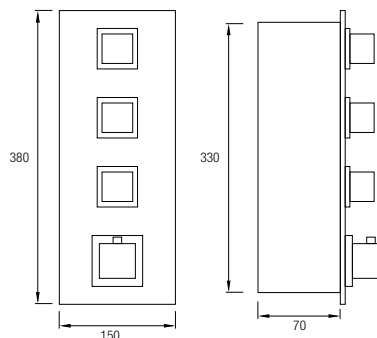

Accesorios Incluidos:  
Mango de Ducha anti-cal, efecto lluvia  
Salida Toma de Agua / Soporte Mango  
Flexo Acero Inox 304, extensible 150/180 cm.



CEUTA / TERMOSTÁTICO



CEUTA

Distribuidor Termostático  
Cartucho Vernet  
3 Distribuidores Independientes  
Latón Cromado

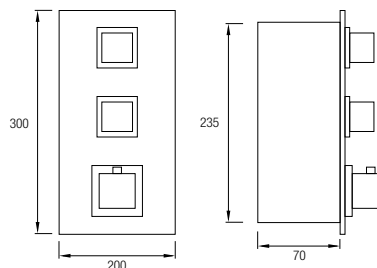

Accesorios Incluidos:  
Mango de Ducha anti-cal, efecto lluvia  
Salida Toma de Agua / Soporte Mango  
Flexo Acero Inox 304, extensible 150/180 cm.



LEÓN / MONOMANDO



LEÓN

Distribuidor Monomando  
Cartucho Sedal  
Distribuidor 2 Salidas  
Latón Cromado

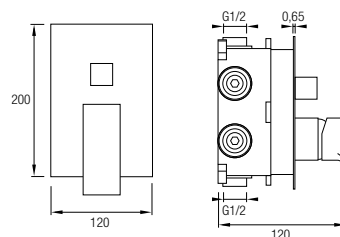

Accesorios Incluidos:  
Mango de Ducha anti-cal, efecto lluvia  
Salida Toma de Agua / Soporte Mango  
Flexo Acero Inox 304, extensible 150/180 cm.  
Caja de Registro





### SR01 CUADRADO

Rociador Cuadrado 24,5 x 24,5 cm.  
Botón 3 Funciones  
Anti-cal  
Acabado: Blanco y Cromo  
Material ABS

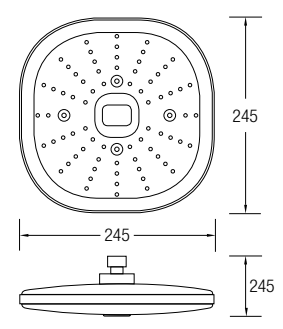

### SR02 REDONDO

Rociador Redondo Ø 24,5 cm.  
3 Funciones, con Botón  
Anti-cal  
Acabado: Blanco y Cromo  
Material ABS

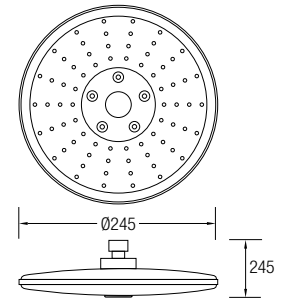

## ROCIADORES ACERO INOX 304

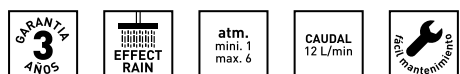

### CELTA

Rociador con Cascada anti-cal con economizador de agua con menor presión para su correcto funcionamiento.

Material: Acero Inox 304  
Acabado: Anti-huellas  
Rociador 55 x 22 x 4,5 cm.

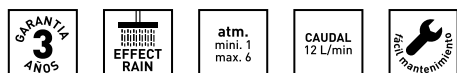
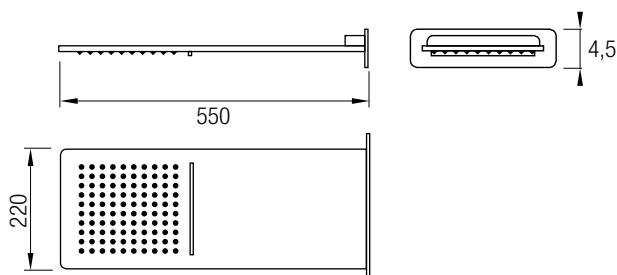

### SERIE MOSCÚ

Rociador redondo extraplano anti-cal con economizador de agua con menor presión para su correcto funcionamiento.

Material: Acero Inox 304  
Acabado: Cromado

Moscú 20 **Ø20 cm.**



Moscú 25 **Ø25 cm.**



Moscú 30 **Ø30 cm.**



Moscú 40 **Ø40 cm.**

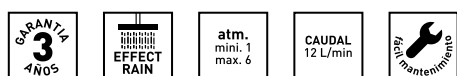

### SERIE SOFÍA

Rociador cuadrado extraplano antical con economizador de agua con menor presión para su correcto funcionamiento.

Material: Acero Inox 304  
Acabado: Cromado

Sofía 20 **20 x 20 cm.**



Sofía 25 **25 x 25 cm.**



Sofía 30 **30 x 30 cm.**



Sofía 40 **40 x 40 cm.**





### BRAZO PARED CUADRADO

Material: Acero Inox 304  
Acabado: Cromado  
7 x 2,5 x 38 cm.

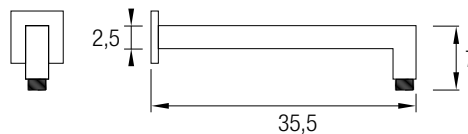

### BRAZO PARED REDONDO

Material: Acero Inox 304  
Acabado: Cromado  
9 x 2,5 x 36 cm.

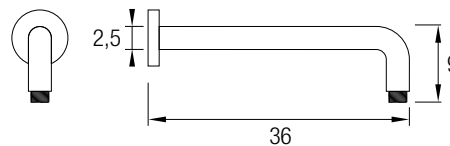

### BRAZO A TECHO 35

Material: Acero Inox 304  
Acabado: Cromado  
35 x 2,5 x 2,5 cm.

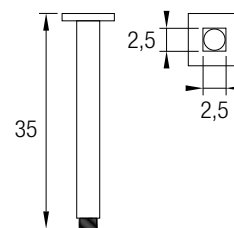

### BRAZO A TECHO 20

Material: Acero Inox 304  
Acabado: Cromado  
23 x 2,5 x 2,5 cm.

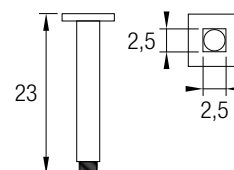

# MANGOS DE DUCHA



ref. F01

Rociador Cuadrado ABS: Blanco y Cromo  
3 Funciones con Botón y Anti-cal  
Ancho: 12 cm. / Alto: 24 cm.



ref. F02

Rociador Redondo ABS: Blanco y Cromo  
3 Funciones con Botón y Anti-cal  
Ancho: 12,5 cm. / Alto: 23 cm.



CORAL

Rociador Redondo ABS: Gris y Cromo  
5 Posiciones de Difusión  
Anti-cal y Difusor Ahorro 50%  
Ancho: 15 cm. / Alto: 20 cm. / Fondo: 2,5 cm.

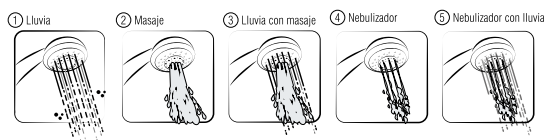

CUADRADO

Anti-cal, efecto lluvia  
Material: Acero Inox / ABS  
Acabado: Cromado

Ancho: 2,5 cm. / Alto: 21,5 cm. / Fondo: 2,5 cm.



REDONDO

Anti-cal, efecto lluvia  
Material: Acero Inox / ABS  
Acabado: Cromado

Ancho: 2,5 cm. / Alto: 22 cm. / Fondo: 2,5 cm.







### SALIDA TOMA DE AGUA A PARED

Latón Cromado

Ancho: 8 cm. / Altura: 4,5 cm. / Fondo: 6,5 cm.



### SAL1 REDONDO

Soporte mango ducha a pared  
con salida de agua redondo.  
Latón Cromado

Ancho: 4 cm. / Altura: 4,3 cm. / Fondo: 6,5 cm.



### SAL2 CUADRADO

Soporte mango ducha a pared  
con salida de agua cuadrado.  
Latón Cromado

Ancho: 5 cm. / Altura: 5,3 cm. / Fondo: 6 cm.



### SOP1

Soporte Mango Fijo  
ABS Cromado

Ancho: 4 cm. / Altura: 4 cm. / Fondo: 4 cm.



### SOP2

Soporte Mango Basculante  
ABS Cromado

Ancho: 4,1 cm. / Altura: 6 cm. / Fondo: 7 cm.



### FLEXP ACERO

Flexo Acero Inox 304, Extensible 150/180 cm.





*siente el agua como nunca  
feels the water... like never*





GRIFERÍA BAÑO  
MONOMANDO



ARIZONA

88



MISURI

91



BOSTON

98



DETROIT

100



ORLEANS

102





### GRIFO LAVABO ALTO

Grifería Monomando  
Latón Cromado  
Aireador

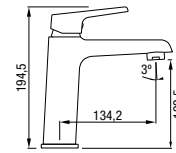

### GRIFO LAVABO

Grifería Monomando  
Latón Cromado  
Aireador

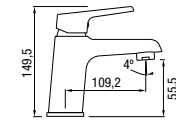

### GRIFO BIDÉ

Grifería Monomando  
Latón Cromado  
Aireador

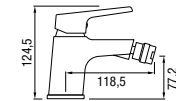

### GRIFO BAÑERA

Grifería Monomando  
Latón Cromado  
Aireador

Accesorios Incluidos:  
Ducha de mano anti-cal, efecto lluvia.  
Flexo Acero Inox 304 extensible 150/180 cm.  
Soporte basculante.

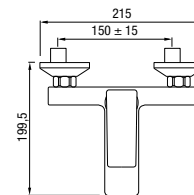
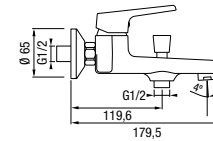

### GRIFO DUCHA

Grifería Monomando  
Latón Cromado

Accesorios Incluidos:  
Ducha de mano anti-cal, efecto lluvia.  
Flexo Acero Inox 304 extensible 150/180 cm.  
Soporte basculante.

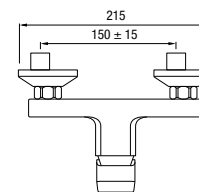
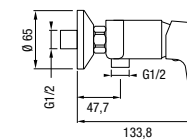

COMBINABLE  
DUCHA ARIZONA

(ver página 36)

# ARIZONA

GRIFERÍA MONOMANDO



Grifería de aspecto rectangular con cantos redondeados, realizada en latón cromado y con sistema monomando, es el elemento idóneo para dar a su cuarto de baño ese toque moderno y funcional que realza la decoración.



*siente el agua como nunca  
feels the water... like never*

GRIFERÍA MONOMANDO



# MISURI

GRIFERÍA MONOMANDO



Moderna grifería monomando realizada en latón. De formas redondeadas con un marcado estilo moderno y fabricadas en tres acabados de alta calidad, cromo, blanco y negro. Ideales para dar a su cuarto de baño ese toque moderno y actual.





### GRIFO LAVABO

Grifería Monomando  
Latón Cromado  
Aireador

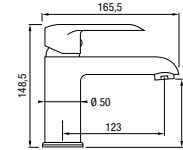

### GRIFO BIDÉ

Grifería Monomando  
Latón Cromado  
Aireador

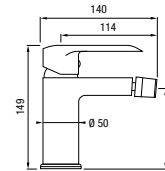

### GRIFO BAÑERA

Grifería Monomando  
Latón Cromado  
Aireador

Accesorios Incluidos:  
Ducha de mano anti-cal, efecto lluvia.  
Flexo Acero Inox 304 extensible 150/180 cm.  
Soporte basculante.

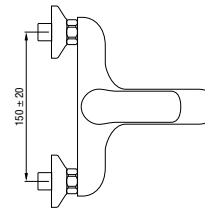
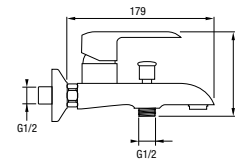

### GRIFO DUCHA

Grifería Monomando  
Latón Cromado

Accesorios Incluidos:  
Ducha de mano anti-cal, efecto lluvia.  
Flexo Acero Inox 304 extensible 150/180 cm.  
Soporte basculante.

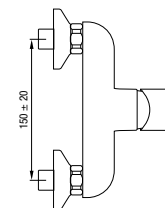
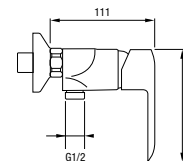

COMBINABLE  
DUCHA MISURI CROMO  
150 € + IVA  
(ver página 46)

GRIFERÍA BAÑO  
MONOMANDO



CE MISURI CROMO





### GRIFO LAVABO

Grifería Monomando  
Latón Cromado / Blanco Brillo  
Aireador

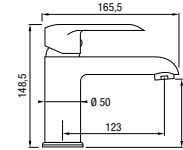

### GRIFO BIDÉ

Grifería Monomando  
Latón Cromado / Blanco Brillo  
Aireador

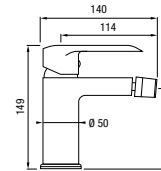

### GRIFO BAÑERA

Grifería Monomando  
Latón Cromado / Blanco Brillo  
Aireador

Accesorios Incluidos:  
Ducha de mano anti-cal, efecto lluvia.  
Flexo Acero Inox 304 extensible 150/180 cm.  
Soporte basculante.

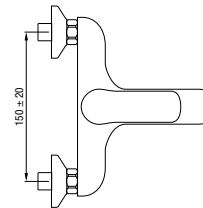
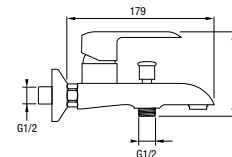

### GRIFO DUCHA

Grifería Monomando  
Latón Cromado / Blanco Brillo

Accesorios Incluidos:  
Ducha de mano anti-cal, efecto lluvia.  
Flexo Acero Inox 304 extensible 150/180 cm.  
Soporte basculante.

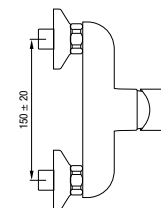
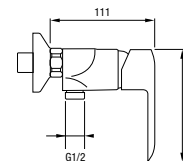

COMBINABLE  
DUCHA MISURI BLANCO  
160 € + IVA  
(ver página 46)



GRIFERÍA BAÑO  
MONOMANDO



CE MISURI BLANCO



## GRIFO LAVABO

Grifería Monomando  
Latón Cromado / Negro Mate  
Aireador

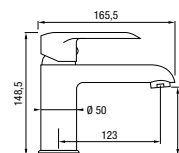

## GRIFO BIDÉ

Grifería Monomando  
Latón Cromado / Negro Mate  
Aireador

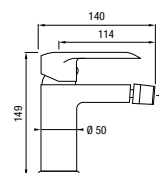

## GRIFO BAÑERA

Grifería Monomando  
Latón Cromado / Negro Mate  
Aireador

Accesorios Incluidos:  
Ducha de mano anti-cal, efecto lluvia.  
Flexo Acero Inox 304 extensible 150/180 cm.  
Soporte basculante.

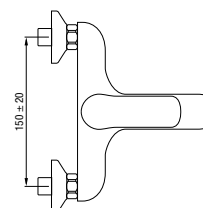
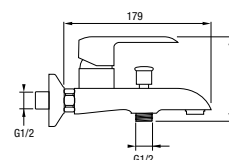

## GRIFO DUCHA

Grifería Monomando  
Latón Cromado / Negro Mate

Accesorios Incluidos:  
Ducha de mano anti-cal, efecto lluvia.  
Flexo Acero Inox 304 extensible 150/180 cm.  
Soporte basculante.

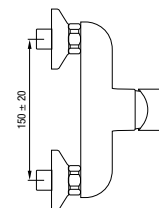
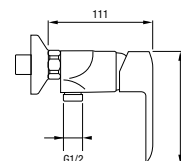

COMBINABLE  
DUCHA MISURI NEGRO  
160 € + IVA  
(ver página 46)



GRIFERÍA BAÑO  
MONOMANDO



MISURI NEGRO





## GRIFO LAVABO ALTO

Grifería Monomando  
Latón Cromado  
Aireador

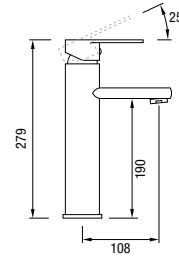

## GRIFO LAVABO

Grifería Monomando  
Latón Cromado  
Aireador

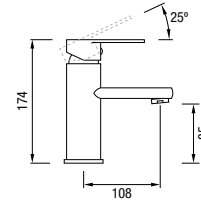

## GRIFO BIDÉ

Grifería Monomando  
Latón Cromado  
Aireador

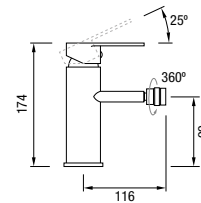

## GRIFO BAÑERA

Grifería Monomando  
Latón Cromado  
Caño plegable  
Aireador

Accesorios Incluidos:  
Ducha de mano anti-cal, 3 posiciones.  
Flexo Acero Inox 304 extensible 150/180 cm.  
Soporte basculante.

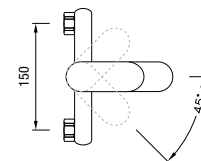
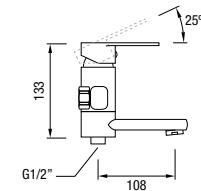

## GRIFO DUCHA

Grifería Monomando  
Latón Cromado

Accesorios Incluidos:  
Ducha de mano anti-cal, 3 posiciones.  
Flexo Acero Inox 304 extensible 150/180 cm.  
Soporte basculante.

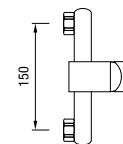
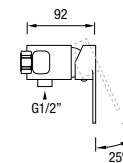

# BOSTON

GRIFERÍA MONOMANDO



Estilizado, con formas suaves, la grifería Boston monomando es el complemento adecuado para vestir su cuarto de baño con sobriedad y estilo que usted está buscando.





## GRIFO LAVABO ALTO

Grifería Monomando  
Latón Cromado  
Aireador

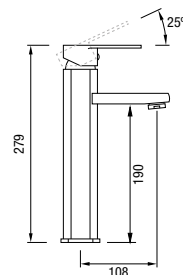

## GRIFO LAVABO

Grifería Monomando  
Latón Cromado  
Aireador

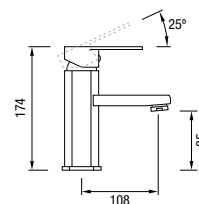

## GRIFO BIDÉ

Grifería Monomando  
Latón Cromado  
Aireador

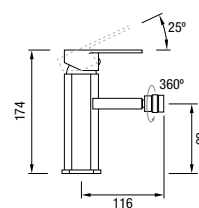

## GRIFO BAÑERA

Grifería Monomando  
Latón Cromado  
Caño plegable  
Aireador

Accesorios Incluidos:  
Ducha de mano anti-cal, 3 posiciones.  
Flexo Acero Inox 304 extensible 150/180 cm.  
Soporte basculante.

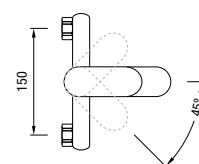
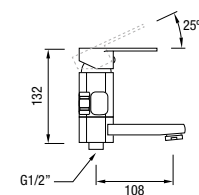

## GRIFO DUCHA

Grifería Monomando  
Latón Cromado

Accesorios Incluidos:  
Ducha de mano anti-cal, 3 posiciones.  
Flexo Acero Inox 304 extensible 150/180 cm.  
Soporte basculante.

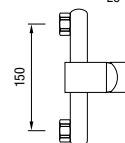
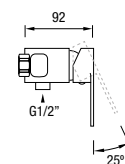

# DETROIT

GRIFERÍA MONOMANDO



La grifería Detroit combina formas redondeadas con ángulos suaves, que orientan la salida del agua con una ligera inclinación. Su acabado cromado se integra perfectamente en cualquier ambiente.





### GRIFO LAVABO ALTO

Grifería Monomando  
Latón Cromado

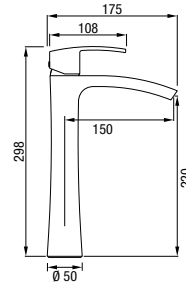

### GRIFO LAVABO

Grifería Monomando  
Latón Cromado

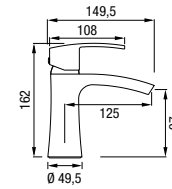

### GRIFO BIDÉ

Grifería Monomando  
Latón Cromado  
Aireador

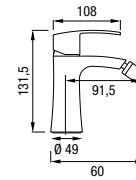

### GRIFO BAÑERA

Grifería Monomando  
Latón Cromado

Accesorios Incluidos:  
Ducha de mano anti-cal, efecto lluvia.  
Flexo Acero Inox 304, extensible 150/180 cm.  
Soporte basculante.

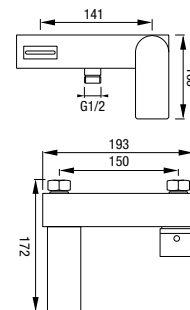

### GRIFO DUCHA

Grifería Monomando  
Latón Cromado

Accesorios Incluidos:  
Ducha de mano anti-cal, efecto lluvia.  
Flexo Acero Inox 304, extensible 150/180 cm.  
Soporte basculante.

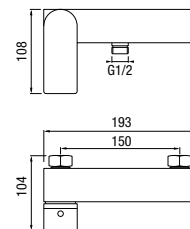



# ORLEANS

GRIFERÍA MONOMANDO



La grifería Orleans se caracteriza por las suaves curvas que delimitan su contorno, especialmente en su cuerpo y en su brazo, convirtiendo esta grifería en un elemento decorativo de gran belleza. Su salida de agua con amplio caño le transmitirá una sensación única.







ISEO GRIFO BIDÉ A PARED



Material Latón Cromado  
Compuesto por:

- Toma de Agua a Pared
- Monomando Agua Fría / Caliente
- Mango con Pulsador
- Flexo Acero Inox 304 de 125 cm.

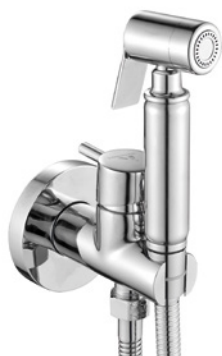
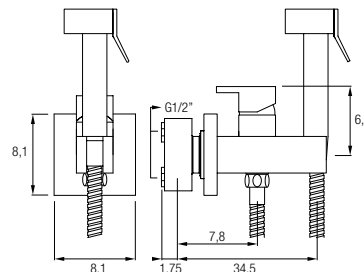

VENECIA GRIFO BIDÉ A PARED



Material Latón Cromado  
Compuesto por:

- Toma de Agua a Pared
- Monomando Agua Fría / Caliente
- Mango con Pulsador
- Flexo Acero Inox 304 de 125 cm.

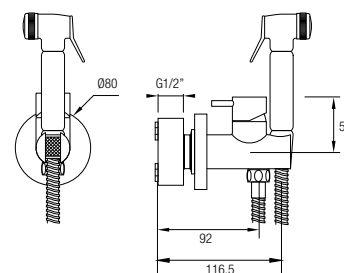

DAKOTA GRIFERÍA DUCHA TERMOSTÁTICA



Grifería de Ducha Termostática  
Material Latón Cromado  
Cartucho Vernet

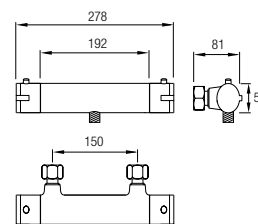





### ATLANTA\*

Monomando  
Caño giratorio 360°  
Aireador y Filtro Anti-cal  
Acero Inox 304  
Cartucho Sedal  
Fácil Instalación

\*Disponible a partir de abril de 2019

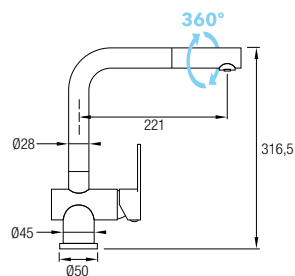

### DENVER

Monomando  
Caño giratorio 360°  
Aireador y Filtro Anti-cal  
Latón Cromado  
Cartucho Sedal  
Fácil Instalación

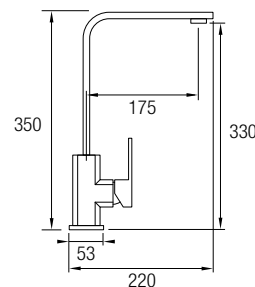

### DALLAS

Monomando  
Caño giratorio 360°  
Aireador y Filtro Anti-cal  
Latón/Zamak Cromado  
Cartucho Sedal  
Fácil Instalación

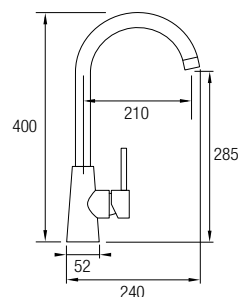

### KANSAS

Monomando  
Caño giratorio 360°  
Aireador y Filtro Anti-cal  
Latón Cromado  
Cartucho Sedal  
Fácil Instalación

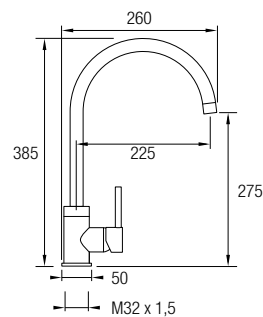

### NESSY

Monomando  
Caño giratorio 360°  
Caño Extraíble con Pulsador  
Aireador y Filtro Anti-cal  
Latón Cromado  
Caño Flexible Silicona Higiénica  
Cartucho Sedal  
Fácil Instalación

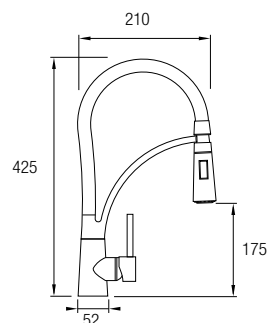



### VÁLVULAS DESAGÜE CLICK-CLACK

NEGRA

PORCELANA

CROMADA

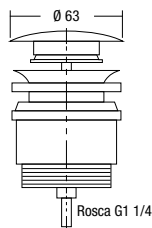

### DES03 Sifón Universal

Sifón Universal  
Fabricado en Latón y Acero Inox 304  
Acabado Cromado

Ancho: 6 cm. / Alto: 22 cm. / Largo: 36 cm.

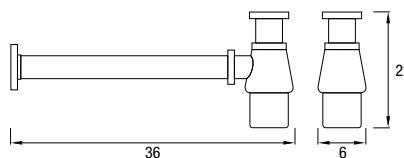

### VÁLVULA DE REDUCCIÓN DE PRESIÓN

Tamaño: DN20 (3/4")  
Conexión del manómetro G1/4"  
Estándar del hilo: ISO 228-1  
Temperatura máxima: 80 °C  
Presión máxima: 16bar  
Presión preestablecida: 3bar  
Presión de salida ajustable: 1.5-6bar  
Material: Latón (CW617N) BS EN 12615-2011  
Lectura del manómetro: 0-160psi (0-11 bar)

**Manómetro glicerina acero 304**

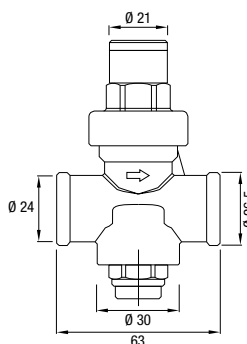

### REDUCTOR DE CAUDAL

± 20% MENOS DE CAUDAL

Conexión G3/8"  
Latón Cromado

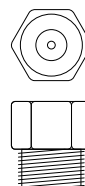

## Expositores para grifería de baño



Tabla suelta a pared  
Blanca o negra  
180 x 30 cm



Expositor dos caras  
Tabla blanca o negra  
210 x 33 x 33 cm



Expositor 3 caras  
Negro  
218 x 60 x 60 cm

SERVICIO DE  
ASISTENCIA  
TÉCNICA

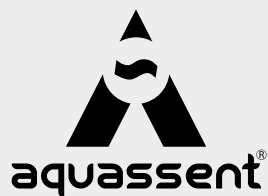

RESPONDE

SAT SERVICIO DE  
ASISTENCIA  
TÉCNICA

667 45 41 18



**CONSEJOS:**

*Para mantener limpia y reluciente su AquaShower tan solo tiene que utilizar una bayeta para retirar la poca agua que permanece sobre la superficie.*

*Los limpiadores abrasivos deben ser evitados por que pueden dañar las superfices cromadas.*

RECAMBIOS  
DE PIEZAS

CARTUCHO MONOMANDO

CARTUCHO TERMOSTÁTICO



CARTUCHO PROGRESIVO

CARTUCHO DISTRIBUIDOR

DISTRIBUIDOR BOTÓN

INVERSOR BARRA



SOPORTE DESLIZANTE

PLAFÓN CUADRADO O REDONDO





## CONDICIONES DE VENTA

### FORMAS DE PAGO:

- Recibos a través de entidad bancaria. Necesario rellenar documento SEPA.
- Giro máximo a 30 días fecha factura.

Cualquier impagado que se produzca, traerá como consecuencia la retención de los pedidos hasta el pago del mismo.

Todos los abonos realizados se descontarán SIEMPRE de facturas posteriores.

### PORTES:

Península: Se cargarán en factura 3 Euros en concepto de portes para todos aquellos envíos inferiores a 80 euros.

Baleares: Se cargarán en factura 9 Euros en concepto de portes para todos aquellos envíos inferiores a 150 euros.

### CONDICIONES DE GARANTÍA:

Este producto está garantizado por AQUASSENT ante eventuales defectos derivados del proceso de fabricación durante 24 meses a partir de su entrega, con extensión voluntaria por parte de la firma por un periodo adicional de 12 meses. Todo ello a partir del 1 de diciembre del 2015. La fecha de adquisición deberá poder ser constatada mediante documento de entrega o factura.

Para que esta garantía tenga plena validez es preciso que:

- Las operaciones de instalación y conexionado del producto a la red hidráulica hayan sido efectuadas según las indicaciones.
- La utilización y mantenimiento hayan seguido las indicaciones de las instrucciones de uso.
- Las tuberías de agua de alimentación especialmente antes de la instalación del producto o tras la construcción deben ser limpiadas por personal especializado según las normas vigentes y se debe comprobar que la presión efectiva en la red de agua cumple con las determinaciones técnicas.
- Los recambios utilizados sean exclusivamente originales.
- Por consiguiente serán motivo de exclusión la negligencia o falta de cuidado en el uso y los errores de instalación o cualquier otro factor que no pueda achacarse a defecto de fabricación. Así como los daños ocasionados por acumulación de cal, corrosión producida por gas metano y uso de productos de limpieza no adecuados.

Durante el periodo de garantía Aquassent es el que decide entre la reparación del producto, la realización de un cambio o la devolución del precio de venta al usuario, sin cargos para el consumidor.

Si AQUASSENT decide reembolsar el precio de venta y este ha sido confirmado por escrito, el usuario deberá devolver el producto y AQUASSENT le reembolsará el precio de venta pagado.

La eventual reparación o sustitución de componentes del producto no extiende la duración de la presente garantía. Dicha reparación tendrá una garantía de 3 meses.

Las piezas extraíbles, mandos, partes de plástico y esmalte, los tubos externos y los eventuales accesorios y materiales de consumo no quedan cubiertas por esta garantía, excepto cuando se demuestre que tengan defectos producidos de fabricación.

Las faltas de accesorios incluidos en los productos deben ser comunicadas a AQUASSENT en el plazo máximo de 15 días.

Limitación de la responsabilidad: AQUASSENT declina toda responsabilidad por eventuales daños que puedan derivar a personas, cosas o animales, como consecuencia de una mala instalación o ensamblaje del producto.

Caducidad de la garantía: Transcurrido el periodo de 24 meses de duración de la presente Garantía Convencional, y la extensión voluntaria por 12 meses más, cada intervención de reparación y/o sustitución de componentes irán a cargo del consumidor, según las tarifas vigentes en el momento, depositadas en AQUASSENT. Consultar disponibilidad de SAT en su zona.

### DEVOLUCIONES:

Cualquier devolución de material deberá ser autorizada previamente por fábrica y se realizará a través de nuestro transportista habitual. No se admitirán portes de otra empresa que no sea la autorizada.

Las roturas o deterioros de envío provocados por la agencia de transporte deben comunicarse a fábrica en un plazo de 24 horas a contar desde la recepción de la mercancía. Rogamos lo indiquen en el albarán de entrega de la agencia.

Todo material que no sea devuelto en su embalaje original tendrá un recargo en factura de un 20% por el reembalaje y en caso contrario de deterioro se depreciará en función del mal estado en que sea devuelto. (SI PROCEDE SERA RECHAZADO)

### RESERVA DE DOMINIO:

La empresa será propietaria de todos los productos suministrados al cliente hasta el cobro completo de la factura correspondiente.

### DISEÑO:

Todos nuestros productos podrán ser modificados por exigencias de diseño sin previo aviso.

### TRIBUNALES:

En caso de litigio ambas partes se someterán a los tribunales de Picassent (Valencia).



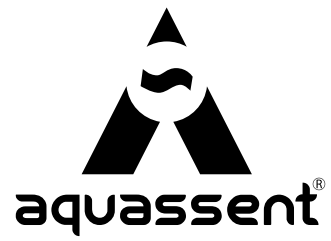

EDICIÓN 1 DE MARZO DEL 2019

*siente el agua como nunca*  
*feels the water like never*





**aquassent<sup>®</sup>**

*siente el agua como nunca*  
*feels the water like never*